

# UNI WORLD<sup>®</sup>

## BOUTIQUE RIVER CRUISE COLLECTION<sup>®</sup>

2017-2018 ユニワールド リバークルーズ

浮かぶブティックホテルで、  
優雅に大河を旅する



# UNIWORLD®

## BOUTIQUE RIVER CRUISE COLLECTION®

ブティック リバークルーズ コレクション

### 最高を求めるお客さまへ

創業以来40年、リバークルーズ一筋。ユニワールドは「真のラグジュアリーは1つ1つ細部にまでこだわって作りあげるもの」という信念に基づき少人数のお客様に、最高水準の船、精鋭クルーによるサービス、新鮮な食材のグルメ料理と、細心でありながらさりげない心くばりのおもてなしをして参りました。このことが数多くのお客さまから高い評価をいただき、権威あるメディアからの数々の受賞につながってきたと信じております。

リバークルーズはどれも同じ、ではありません。川でも最高レベルのクルーズをお望みなら、ユニワールドにお任せください。

[uniworld.com/why-uniworld](http://uniworld.com/why-uniworld)

### CONTENTS

はじめに	Uniworld 船
最も上質な休日のために..... 02	新造船SS ジョア・ド・ヴィーブルほかシブデータ ..... 26-34
個性が輝くブティックシップ ..... 04	ユニワールドのブティックシップ標準装備・サービス..... 30
美食へのこだわり ..... 05	
オールインクルーシブ ..... 06	予約のポイント/リバーヘリテージ・リピータープログラム..... 34
	お問合せから出発まで/ Q&A ..... 35
Uniworldコースと日程	乗船案内 ..... 36
ユニワールド2017-2018コース一覧 ..... 07	お申込条件 ..... 37
ヨーロッパの25コース ..... 08-20	
クリスマス&ニューイヤー 7コース..... 21-25	
クリスマスクルーズとは ..... 21	

### ユニワールドの誇り

表紙写真:  
SS マリア・テレサ スイート410



トラベル&レジャー  
2016ワールドベスト  
リバークルーズライン



クルーズクリティック  
2016エディタースチョイス賞  
「ベスト・ラグジュアリー  
リバークルーズライン」



サヴァール誌 2015グッドテイスト賞  
「美食のクルーズライン部門」  
準優勝



UNIWORLD BOUTIQUE RIVER  
CRUISE COLLECTION  
2015「ベスト・ラグジュアリー  
クルーズライン」



クルーズクリティック  
2015エディタースチョイス賞  
「ベスト・リバークルーズライン」  
「ベストNewリバーシップ SSマリアテレサ」  
「ベスト下船観光」



トラベルウィークリー・マゼラン賞  
2016「リバークルージング部門」金賞  
2015「ラグジュアリー船 部門」金賞 SSマリア・テレサ号  
2015「ラグジュアリー船 デザイン部門」金賞SSマリア・テレサ号  
2014「ラグジュアリー船 部門」金賞 SSキャサリン号  
2012「リバークルーズシップ部門」金賞 SSアントワネット



トラベルアンドレジャー誌  
2014「ゴールドリスト」  
および「プラチナサークル」受賞



トラベルアンドレジャー誌  
2014読者投票  
「リバークルーズシップ Top 40」  
に5隻ランクイン

## 「最も上質な休息のために……」

ユニワールドは、お客様のご満足のその上を目指します。



UNI<sup>W</sup>ORLD<sup>®</sup>  
BOUTIQUE RIVER CRUISE COLLECTION<sup>®</sup>



### ▶個性が光る ブティックシップ

ユニワールドに同じ船は一つとしてありません。

ムラーノ島で特注した馬の像と鏡飾り、老舗レストランを飾っていたバカラのアンティークシャンデリア、レストランに架かるミロの絵などなど、それぞれの船には美術品やアンティークにまつわる物語があります。それを紐解くのは貴方……。



### ▶最高峰を目指す プロのクルー

系列に5ツ星「レッドカーネーションホテルグループ」を持つユニワールドでは、バックingham宮殿レベルのサービスを提供するパトラーから熟練のハウスキーピングまで、自社のクルーがおもてなしいたします。クルーの直接雇用は、最高レベルのサービスを提供するために特に重要と考えます。



### ▶名門ホテル伝統の おもてなし

ハイレベルのクルーが業界最高水準\*のクルー比率でお客様をお迎えいたします。「お客様のどんなご要望も大きすぎず、どんなご希望も小さすぎることはない」、のモットーのもと、私共は常にお客様のご満足のさらに上を目指します。

(ユニワールドの平均クルー比率 2.82はリバークルーズ業界でトップクラス)



### ▶美食への こだわり

私どもの食の方針は“生産者からテーブルまで”。できる限り地元の新鮮な食材を仕入れて腕利きのシェフが調理、ソムリエが料理に合う高品質のワインやシャンパンをペアリングいたします。地元の名物メニューも取り入れた、バリエーション豊かなチョイスメニューをお楽しみ下さい。



### ▶選べる観光、一人ひとりの ご意向を大切に

私共のポリシーはお客様に「より多くの選択肢をご提供する」こと。観光でもお客様の好み、その日の気分や体調などで選べるよう、多くの観光は2、3コースをご用意しております\*。個別の観光をご希望のお客様はコンシェルジュにご相談を承ります。

\*: ガイドは英語となります。



### ▶責任ある ツーリズム会社として

ユニワールドはクルーズで訪れる地域の繁栄と環境保全が私共だけでなく、お客様にとっても大切だと考えます。私どもは世界各地でツーリズムビジネスを展開するトラベルコーポレーションとともに、TREADRIGHT\*活動に取り組み、持続可能なツーリズム&ホスピタリティビジネスを目指します

\*: www.treadright.org

# ONE OF A KIND SHIP

個性が輝くブティックシップ



SS マリア・テレサ スイート



ヴァンゴッホラウンジ SS キャサリン



コレットルームではワイン試飲や  
スペシャルディナー リバー・ロイヤル



SS キャサリン スイート

ユニワールドには、2つとして同じ内装の船はありません。これは、真のラグジュアリー船やブティックホテルは1つ1つ個性を持ってデザインされるべき、というオーナーMrs.トルマンの信念なのです。

例えばSSマリアテレサはハプスブルグ家の居城に住んでいるような雰囲気でもデザインされ、お部屋のテレビなど電子機器は目立たぬよう巧妙に隠されています。多くの船ではスイートの壁表装が紙ではなく布張り。バスルームは大理石。そして、いたるところに飾られた本物の美術品やアンティークの家具・調度品。それぞれが調和し醸し出す雰囲気が、ヨーロッパの大河で唯一無二のブティックシップとなるのです。

一方、全てのヨーロッパ船で共通のものがあります。それは英国サボワール社の職人手作りのベッド。素晴らしい寝心地には定評があります。そして多くのアメニティ。グランドデザインから細部までの膨大なこだわり。それがユニワールドの船が他と大きく異なる理由なのです。

# A CULINARY JOURNEY

美食へのこだわり



## DINNER MENU

ディナー メニュー例

2016.7.11 リバー・ダッチェス号「珠玉のヨーロッパ」コース

### TO START WITH スターター

フレッシュフルーツサラダ

スターアニス風味の絞りたてアップルジュース

大きなホタテガイのたたき

スプリングリーフ、オレンジセグメント、チェリートマト、エキストラバージンオリーブオイル

ロロソツとアボカドのサラダ

ベルベッパのグリル、チェリートマト、ひまわりの種、オリーブオイル、シェリービネガーのドレッシング

### SOUP スープ

フレンチオニオンスープ

チーズクルトン添え

チキンクリームスープ

ガーデンスープ添え

### ENTRÉES アントレ

リコッタチーズのトルテリーニ

えんどう豆のエスプーマ、ほうれん草、カリフラワー、ピスタチョ詰め

マトウダイの蒸し物

サフラン風味シーフードストック、フォンダンポテト、根菜、オリーブペースト

南アメリカ産アンガス牛のローストビーフ

ホースラディッシュ風味のグレービー、焼トマト、インゲン、トマト添え

アボカドの天ぷら

レッドベッパ・バイナップルチャツネ、大豆の炒め物、焼き鳥ソース

### THE ALTERNATE CHOICE いつでもご用意

ミックスガーデンサラダ

またはお好みの野菜を、ユニワールドハウスドレッシングまたは、ミセス・ベアトリス・トルマンお好みのドレッシングで。

シーザーサラダ

熟成米国ビーフのサーロインステーキ

冷やしたハーブバター、バーベキューソースまたはベッパソースで

農場で放し飼いをされたチキンの胸肉、淡水養殖のノルウェー産サーモン

お好みの調理法で

ベークポテトにバターまたはサワークリームを添えて

### CHEESE チーズ

ハーブ入りブルサン

ガーリックとハーブ入りの牛乳から作ったノルマンディはグルネイ地方特産チーズ

バスティアン・ブラウ

オランダ産牛乳から作ったブルーチーズ

クローブ入りゴダチーズ

最高品質のクローブだけを使い丁寧に熟成させたオランダ産ゴダチーズ

### DESSERT デザート

アイスクリーム "コロネル"

ホームメイドのレモンシャーベット、ブルーキュランに裏の目にカットしたパイナップルを添えて

フレッシュフルーツ

新鮮なフルーツのスライス

低糖アイスクリーム

ウエイターにお申し付けください

### TEA or COFFEE コーヒー、紅茶

特別にセレクトされた紅茶、フレンチプレスコーヒー、カプチーノ、エスプレッソからお選び下さい



# ALL INCLUSIVE

すべてが料金に含まれます

## ユニワールドのプチックリバークルーズは、 オールインクルーシブ

以下のものがクルーズ料金に含まれます。

1. 高級素材でエレガントに内装がされた、リバービューのお部屋。  
バスアメニティはロクシタン、スイートはロクシタンとエルメス。
2. スイートにはバトラーサービス\*、週1回のランドリー(ヨーロッパ船)
3. 毎日の観光\*\* (いくつものコースからお選びいただけます)。
4. 船上でのすべてのお食事。“生産者からテーブルまで”の新鮮な食材を用いたグルメ料理。
5. 船上でのお飲み物。お食事時、バー、ラウンジでのお飲み物\*。  
(充実した地元ワインのコレクション、クラフトビール、プレミアムスピリッツ、スペシャルティコーヒー、高級紅茶、ソフトドリンク、飲料水)。
6. 船上の特別な場所でのダイニング(船でご確認ください)。
7. 船でのウエルカムとフェアウエルカクテル&ディナー。
8. 24Hのルームサービス。
9. 船でのエンターテイメント、レクチャー。
10. コンシェルジュサービス。
11. 使い放題の船内Wi-Fi。
12. フィットネスセンター、ヨガ & TRIxレッスン、レンタル自転車、ノルディックステック。
13. 空港送迎  
(クルーズ日程の初日と最終日の空港一船またはクルーズに組まれたホテル間の送迎。空港ごとに到着・出発時間帯の指定がございます、ご確認ください)。
14. すべてのチップ\*(船内および観光中)
15. 港湾税

\* ロシアでは、バトラー、ランチのお飲み物、バー、チップは料金には含まれません。ポルトガル・ドウロ川では、バトラー、バーのお飲み物は含まれません。  
\*\*コンサートなど、一部有料のものがあります。



スイートキャビン



24Hルームサービス



Wi-Fiサービス



コンシェルジュデスク



アルフレスコダイニング



ヨガレッスン



レンタル自転車



ワイナリーでの試飲



# UNIWORLD®

BOUTIQUE RIVER CRUISE COLLECTION®

## 2017~2018 リバークルーズコース一覧

頁	コース名	ルート クルーズ:~ 陸路:~ 空路->	船 (ホテル) 泊
8	● チューリップと風車 ● Tulips & Windmills	アムステルダム ~アントワープ	9
	● チューリップの季節・ オランダとベルギー ● Holland & Belgium at Tulip time	ブリュッセル~ アムステルダム	7
9	● ラインの古城を望む ● Castles Along the Rhine	バーゼル~ アムステルダム	7
	● 伝説のライン/モーゼル ● Legendary Rhine & Moselle	アムステルダム~ バーゼル	12
10	● 魅惑のドナウ ● Enchanting Danube	ブダペスト ~パッサウ	7
	● 魅惑のドナウとミュンヘン ● Enchanting Danube & Munich	ミュンヘン= パッサウ ~ブダペスト	(2) 7
	● 魅惑のドナウとプラハ ● Enchanting Danube & Prague	ブダペスト~ パッサウ =プラハ	7 (2)
	● ときめきのドナウ川とプラハ ● Delightful Danube & Prague	ブダペスト~ ニュルンベルク =プラハ	7 (2)
11	● イタリア北部の魅力 ● Gems of Northern Italy	ミラノ=ベネチア ~ベネチア	7 (2)
	● 輝くイタリア ● Splendors of Italy	ミラノ=ベネチア~ ベネチア=ローマ	7 (7)
12	● ドナウ発見とプラハ ● Danube Discovery & Prague	ウィーン~ ニュルンベルク= プラハ	7 (2)
	● 大ヨーロッパ発見 ● Grand European Discovery	ケルン~ウィーン	14
13	● <b>NEW!</b> ライン・マイン探訪とミュンヘン ● Rhine-Main Discovery & Munich	ミュンヘン= ニュルンベルク ~ケルン	7 (2)
	● 東欧の肖像 ● Portraits of Eastern Europe	プラハ= ニュルンベルク~ ジュルジュ=ブカレスト	(2) 14 (2)
14	● 珠玉のヨーロッパ ● European Jewels	アムステルダム ~ブダペスト	14 15
	● 究極のヨーロッパ大横断 ● Ultimate European Journey	アムステルダム~ ジュルジュ =ブカレスト	21 22 (2) (2)
15	● 東欧のハイライト ● Highlights of Eastern Europe	ブダペスト ~ジュルジュ =ブカレスト	7 (2)
	● パリとノルマンディ ● Paris & Normandy	パリ~パリ	7
16	● ボルドーぶどう畑とシャトー ● Bordeaux Vineyards & Chateaux*	ボルドー~ボルドー	7

頁	コース名	ルート クルーズ:~ 陸路:~ 空路->	船 (ホテル) 泊
17	● ブルゴーニュとプロヴァンス ● Burgundy & Provence	アビニョン~リヨン	7
	● セーヌの流れと ワインの里ボルドーを訪ねて ● A Portrait of Majestic France	パリ~パリ= ボルドー~ボルドー	14
18	● フランス縦断 ● Grand France	パリ~パリ= リヨン~アビニョン	14
	● リバーでゆく究極のフランス ● Ultimate France	ボルドー~ボルドー= パリ~パリ =リヨン~アビニョン	21
19	● <b>NEW!</b> パリとセーヌの思い出 ● Paris & Impressions of the Seine	パリ~パリ	9
	● New! 輝かしいライン ● Remarkable Rhine	バーゼル~ アムステルダム	8
20	● ボルトガル、 スペインとドウロ渓谷 ● Portugal, Spain & the Douro River Valley	リスボン=ボルト ~ボルト	(3) 7
	● 珠玉のスペイン、 ポルトガルとドウロ川 ● Jewels of Spain, Portugal & the Douro River	リスボン=ボルト ~ヴェガ・デロン =マドリッド	(2) 7 (3)
21	● ロシア帝国の大水路 ● Imperial Waterways of Russia	サンクトペテルブルグ ~モスクワ	12
	<b>クリスマス &amp; ニューイヤーコース</b>		
22	● ラインのクリスマスマーケット ● Rhine Holiday Markets	バーゼル~ケルン	7
	● ドナウ4カ国の クリスマスマーケット ● Danube Holiday Markets	ブダペスト~ パッサウ	7
23	● ドナウ川 ドイツ・オーストリアの クリスマスマーケット ● European Holiday Markets	ニュルンベルク ~ウィーン	7
	● クラシッククリスマスマーケット ● Classic Christmas Markets	ニュルンベルク ~フランクフルト	7
24	● <b>NEW!</b> パリジャンのロイヤルクリスマス ● Parisian Royal Holiday	パリ~パリ	7
	● 魅惑のクリスマスと ニューイヤークルーズ ● Enchanting Christmas & New Year's Cruise	パッサウ~ ブダペスト	10
25	● グランド・クリスマス とニューイヤークルーズ ● Grand Christmas & New Year's Cruise	ニュルンベルク ~ブダペスト	12

● = 2017年運航  
● = 2018年運航

●アムステルダム⇄アントワープ(9泊) ●世界遺産:4

# チューリップと風車

Tulips & Windmills

船: リバー・プリンセス号  
リバー・クイーン号  
リバー・ダッチェス号

食事: B9、L6(7)、D9

花の春、オランダでは運河をたどりヨーロッパ随一の生産量を誇るチューリップや球根花を愛で、ベルギーでは運河を中心に発展した文化の薫り高い3つの古都を巡る10日間。少人数のラグジュアリー船ならではの贅沢な船旅です。



●注1): 港湾当局の指示により、キンデルダイクは隣接する橋ではなくドルトレヒトからバスで行く場合があります。



チューリップ畑と風車

日程	都市	行程
1	アムステルダム	乗船。
2	アムステルダム	アムステルダム運河地区を市内観光、運河クルーズ。その後、③①国立美術館、②ヴァンゴッホ博物館、③ファンローン博物館まで運河地区散策。夜④⑦
3	アムステルダム(ハールレム)	②①④で終日キューケンホフ公園(キューケンホフ公園で昼食各自)、②ハールレム、タイラース美術館。
4	ホールン エンクハイゼン	ホールン、エンクハイゼン、ザイデルゼー屋外博物館。
5	ナイメーヘン	②①④グルースベーク近郊の自由解放博物館、②クローラミュラ美術館。
6	ロッテルダム キンデルダイク	ロッテルダム自由散策。④キンデルダイク風車群観光(注1)。
7	フェーレ	世界最大級の治水構造物デルタ・ワークスを見学。その後、芸術家の町フェーレで自由時間。
8	ブルージュ またはゲント	②①終日④ブルージュ歴史地区と運河クルーズ、②ベルギーの古都ゲント散策、(いずれも市内レストランで昼食各自)。
9	アントワープ	②①アントワープとベルギーとフランスの鐘楼群の1つ聖母大聖堂、②地下鉄で市内移動、名産物のショッピングやグルメ中心に。夜④⑦
10	アントワープ	朝食後、下船。

●ブリュッセル⇄アムステルダム(7泊) ●世界遺産:3

# チューリップの季節に行く オランダとベルギー

Holland & Belgium at Tulip Time

船: リバー・アンバサダー号

食事: B7、5L(6)、D7

春のオランダ、ベルギーの2つめのコース。主な寄港地観光では、2つのコースからお選びいただけます。アムステルダムではキューケンホフ公園か旧運河地区散策を、また別の日には世界遺産の風車群か銀細工の町スコーンホーフエンをといったくあいで。7泊の日程で長いお休みが取れない方にもお勧めです。



2018年このコースはお休みします。



ブリュッセル

日程	都市	行程
1	ブリュッセル	乗船。
2	ブリュッセル	ブリュッセル市内。その後②①プラネットチョコレートでデモンストレーション、試食、②グロート・ベイハールデン城で美しい花の庭園散策。夜④⑦
3	アントワープ	②①アントワープ、ベルギーとフランスの鐘楼群の1つ聖母大聖堂、ベルギービール醸造所で試飲、②アントワープ、ルーベンスの家見学。
4	マーストリヒト	②①マーストリヒト、②オランダの米軍墓地と記念館見学。
5	クアイク(ヌエネ) フースデン	ヌエネへ行きゴッホの生活をたどり、水車で昼食後、徒歩、または自転車でフースデン市内観光、製粉所またはパン教室。
6	スコーンホーフエン キンデルダイク	②①歴史ある銀細工の町スコーンホーフエン、②キンデルダイク風車群見学(注1)。
7	アムステルダム	②①④終日キューケンホフ公園(昼食各自)、②地元の目線でアムステルダム運河地区をファンローン博物館まで。夜④⑦
8	アムステルダム	朝食後、下船。

●注1): 港湾当局の指示により、キンデルダイクは隣接する橋ではなくドルトレヒトからバスで行く場合があります。

●バーゼル⇄アムステルダム(7泊) ●世界遺産:4

# ラインの古城を望む

Castles Along the Rhine

船: リバー・エンプレス号  
SS アントワネット号

食事: B7、L6、D7

客船が入れる最上流のスイスのバーゼルから、大型外洋船が発着するアムステルダム港まで、4カ国をラグジュアリーなブティッククルーズ船で旅します。圧巻は世界遺産のライン渓谷中流上部。次々に姿を現す20もの古城を見上げると、まるで中世に迷い込んだようです。



コブレンツ①ロープウェイコースと、ケルン②ケルシュビールと③ルートヴィヒ美術2017年のみです。

●バーゼル⇄アムステルダム(12泊) ●世界遺産:4

# 伝説の ライン/モーゼル

Legendary Rhine and Moselle

船: リバー・クイーン号

食事: B12、L11、D12

多くの古城が見下ろすライン川、古来多くの芸術家たちが作品に謳いあげてきました。上質なリースリング白ワインで有名な支流のモーゼル川にはローマ遺跡を見ることが出来ます。伝説の川、ライン・モーゼル流域4カ国と4つの世界遺産をラグジュアリー船で巡る、至福のクルーズです。



ケルン②ケルシュビールと③ルートヴィヒ美術は2017年のみです。



ライン渓谷

日程	都市	行程
1	バーゼル	乗船。
2	プライザツハ アルザスの村	②①アルザスの村コルマル、②絵葉書のようなワインの村ケゼルスベールとリクヴィール。夜④⑦
3	ケール (ストラスプール)	④ストラスプール旧市街②①旧運河クルーズ観光、②旧市街。カフェでペストリーとコーヒーで一休み。
4	マンハイム シュパイヤー	②①シュパイヤー、④シュパイヤー大聖堂、②ドクトレンホフ・ワインビネガー醸造所、食前酒の試飲。
5	リュデスハイム ボツバルド	②①キャッスルボルラッドでワイン試飲、②アスマンズハウゼンまでハイキング。その後、④ライン渓谷中流上部をクルーズ、ボツバルド市内。
6	ライン川クルーズ コブレンツ	②①ロープウェイに乗りエーレンブライトシュタイン要塞見学(注1)、②マルクスブルク城と自転車観光。
7	ケルン	③①ケルン市内とケルン大聖堂(注2)、②ケルシュビール試飲、③ルートヴィヒ美術館。夜④⑦
8	アムステルダム	朝食後、下船。

●注1): エーレンブライトシュタイン要塞へのロープウェイは、4月2日以降の出発コースのみご利用頂けます。  
●注2): 日曜およびカトリックの休日はミサが行われるためケルン大聖堂にはガイドは同行できません(お客様は入れます)



日程	都市	行程
1	バーゼル	乗船。
2	プライザツハ アルザスの村	②①アルザスの村コルマル、②絵葉書のようなワインの村ケゼルスベールとリクヴィール。夜④⑦
3	ストラスプール	④ストラスプール旧市街②①旧運河クルーズ観光、②旧市街。カフェでペストリーとコーヒーで一休み。
4	シュパイヤー	②①シュパイヤー、④シュパイヤー大聖堂、②ドクトレンホフ・ワインビネガー醸造所、食前酒の試飲。
5	リュデスハイム ボツバルド	リュデスハイムで自動演奏式楽器、その後自由時間。④ライン渓谷中流上部クルーズ。午後ボツバルド。
6	ベルンカステル	②①ベルンカステルとパウリー・ベルクヴァイラー博士家でワイン試飲、②モーゼル川沿いをサイクリング。
7	トリア	トリア市内観光、ドイツで最も遺跡が多い、トリアのローマ遺跡、その後、モーゼル川をクルーズ。
8	トリア (ルクセンブルク)	午前、モーゼル川クルーズ。午後、②①ルクセンブルク市内観光と、第2次世界大戦米軍墓地、②ピレロイ&ポツホが陶器を生産している、ストラッパ・ベネディク修道院観光。モーゼル川クルーズ。
9	コッヘム (エディガー・エラー)	②①コッヘム市内ライヒスブルク城、②④エディガー・エラー、町長が聖マルティン教会でオルガンコンサートと地元ワインの試飲にご案内。
10	コブレンツ	②①コブレンツ市内、②アルケン村とテュラント城、リースリングぶどう畑をハイキング。
11	ケルン	③①ケルンとケルン大聖堂(注1)、②ケルシュビール試飲、③ルートヴィヒ美術館。
12	アムステルダム	④アムステルダム運河地区観光、その後、名画観賞。②①ヴァンゴッホ博物館、②国立美術館。夜④⑦
13	アムステルダム	朝食後、下船。

●注1): 日曜およびカトリックの休日はミサが行われるためケルン大聖堂にはガイドは同行できません(お客様は入れます)。

●バッサウ=ブダペスト(7泊) ●世界遺産:4

# 魅惑のドナウ

Enchanting Danube

船: SS マリア・テレサ号

食事: B7, L5(6), D7

ドイツのバッサウからブダペストまで、ドナウ川きっての景勝地ヴァッハウ渓谷を含む魅力いっぱいの8日間。メルク修道院、絵のようなデュルンシュタイン、そして芸術の都ウィーンではゆとりの1日を過ごします。3カ国、4つの世界遺産を訪ねる魅力あふれるドナウ川クルーズです。



●注1) 4月30日以前、11月1日以降、および日曜日はオルガンコンサートは実施いたしません  
●注2) ザルツブルク歴史地区終日観光は、各自市内レストランで昼食となります。

2018年はこのコースに、ミュンヘン2泊、又は、プラハ2泊をつけることができます。



ブダペスト

日程	都市	行程
1	バッサウ	乗船(最寄の空港はミュンヘン)。
2	バッサウ	バッサウ、聖シュテファン大聖堂・オルガンコンサート(注1)、②①アクティブにイン川沿いをサイクリング。②イルツ川沿いをハイキング。夜(注2)
3	リンツ(またはザルツブルク)	②①ザルツブルク歴史地区終日観光(昼食各自)(注2)、②リンツ市内観光とオペラハウス、リンツ郊外の農家を訪問、アップル・サイダー試飲。
4	メルク ヴァッハウ渓谷 デュルンシュタイン	900年の歴史を持つメルク修道院、図書館、その後、ヴァッハウ渓谷クルーズ、ヴァッハウ渓谷をガイドと自転車観光。②①デュルンシュタイン、①サフラン・ワークショップ、②オーガニック・ワイン試飲。
5	ウィーン	①ウィーン歴史地区②①ウィーン美術史美術館、②ウィーンを地下鉄で移動し旧市街を中心、シェーンブルン宮殿でユニワールド限定、アニバーサリーコンサート。
6	ブラチスラバ	スロバキアの首都、ブラチスラバ市内観光。
7	ブダペスト	③①ブダペストのドナウ河岸①①市内観光、②中央市場からカロリー庭園までグルメ中心に市内、③ブダペスト自転車観光。夜(注2)
8	ブダペスト	朝食後、下船。

●プラハ=ニュルンベルク=ブダペスト(9泊) ●世界遺産:5

# ときめきの ドナウ川とプラハ

Delightful Danube & Prague

船: リバー・ベアトリス号

食事: B9, L6, D7

ラグジュアリー船で大河ドナウをゆき、チェコの誇りプラハを楽しむコースです。各寄港地では2~3つの観光からお選びいただけます。例えばプラハ国立歌劇場の舞台裏、ヴァッハウ渓谷のワイン村、アクティブ派にはハイキングやサイクリング、車好きにはBMW工場見学など。リピーターのお客様にも大好評です。



●注1) ニュルンベルク・フルト裁判所の600号陪審法廷は裁判が開かれない時のみ見学できます。  
●注2) BMW/社が見学できない場合は、アウディ社を見学します。  
●注3) オペラ座は特別講演やリハーサルで予告なく閉館します。その際は別の会場へご案内します。  
●注4) 月曜日はウィーン美術史美術館が休館のため、代わってアルベルティーナ美術館の家見学となります。  
※プラハ2泊なしの7泊もあります。



プラハ

日程	都市	行程
1	プラハ	ホテルチェックイン。H
2	プラハ	①プラハ歴史地区②①②プラハ市内観光、②プラハ工ステート劇場の舞台裏を見学、③市庁舎。H
3	プラハ ニュルンベルク	朝食後、ホテルチェックアウト。②①②ニュルンベルク市内観光、②②第2次大戦歴史観光、ナチス党大会会場跡、資料館、ニュルンベルク裁判所600号法廷●見学(注1)。午後、乗船。
4	ケルハイム マイン/ドナウ運河 レーゲンスブルク	マイン/ドナウ運河をクルーズ。夜(注2)
5	バッサウ	③①バッサウ市内、②旧市街、③アクティブにババリアの川沿いを自転車観光。
6	エンゲルハートシュツェル ドナウ川クルーズ	②①①レーゲンスブルク市内、②レーゲンスブルクのユダヤ地区観光、③BMW工場見学(注2)。
7	シュピッツ (またはメルク) ヴァッハウ渓谷	①ヴァッハウ渓谷をクルーズ。その後、②①①ワインの村シュピッツを、②①②メルク修道院●見学、メルク。
8	ウィーン	①ウィーン歴史地区②①①市内観光とウィーン国立オペラ座(注3)、②②美術都市ウィーンを観光、オーストリア絵画館●見学(注4)。
9	ブダペスト	②①①ブダペストのドナウ河岸①①ブダペスト市内観光、②地元住民の目線でブダペスト。H
10	ブダペスト	朝食後、下船。

●ミラノ=ベネチア=ベネチア(9泊) ●世界遺産:4

# イタリア北部の魅力

Gems of Northern Italy

船: リバー・カウンテス号

食事: B9, L6, D7

ベネチアと北イタリアの隠れた魅力を探訪する旅へ、あなたをお連れします。ミラノのダ・ヴィンチの「最後の晚餐」で始まり、「ロミオとジュリエット」のヴェローナ、城郭都市パドヴァ、美食のポローニャ、ルネッサンス文化のフェラーラとキラ星のような街を訪れ、「アドリア海の女王」ベネチアで旅の最後を飾ります。



●ポー川の水位は現地の天候によって変化します。そのため日程の順番や観光に含まれる場所を変更せざるをえない場合があります。予めご了承下さい。  
●注1) サンマルコ寺院でイベント、行事、ミサなどが行われている場合、プライベートツアーは実行できません。その場合は夜ではなく通常の時間でご案内します。  
※ミラノ2泊なしの7泊もあります。



フィレンツェ

●ミラノ=ベネチア=ベネチア=フィレンツェ=ローマ(14泊) ●世界遺産:6

# 輝くイタリア

Splendors of Italy

船: リバー・カウンテス号

食事: B14, L9, D9

芸術や建築、音楽や詩など見事な遺産を世界に残したルネッサンス文化探訪の旅。ベネチア周辺とポー川のクルーズにミラノ、ペローナ、フィレンツェ、さらにローマが加わりイタリアの魅力が凝縮されています。ベネチアでは2日間、素晴らしい町並みやロマンチックな運河など、その魅力を心ゆくまで満喫します。北イタリアの至宝の街々を訪れる充実の旅をお楽しみください。



●船: バス、航空機  
●日程は、天候、水位の増減などの理由で変更になる場合があります。  
●寄港地で複数の観光コースがある場合は、船でどちらかをお選びいただけます。料金はクルーズ代金に含まれます。別途有料のオプション観光(OP)がある場合があります。



ブラーノ島

日程	都市	行程
1	ミラノ	ホテルチェックイン。H
2	ミラノ	①ミラノ観光。ゴシック建築のドゥオーモや①①ダ・ヴィンチの「最後の晚餐」があるサンタ・マリア・デッレ・グラツィエ教会など。H
3	ミラノ ヴェローナ ベネチア	①「ロミオとジュリエット」の舞台①①ヴェローナ終日観光。ヴァルポリチェッラのワイナリーでランチとワインの試飲。その後、ベネチアで乗船。
4	ベネチア	①①ベネチアとその潟、ベネチア市内、①①ガラス工房●見学。午後は自由時間。夜、ユニワールド限定のサンマルコ寺院●プライベートツアー(注1)。H
5	キオッジャ (パドヴァ)	③①①ベネチアを出港。城郭都市パドヴァ、古代アーケードやラジョーネ宮、②キオッジャ、キオッジャの海岸を自転車観光
6	ポレゼッラ (ポローニャ/フェラーラ)	②①①終日ポローニャ観光。パスタのワークショップ(昼食付)、②②芸術の都①①フェラーラ半日観光。
7	ターリオ・ディ・ポー キオッジャ、 ベネチア	②①①キオッジャ市場、ベネチアのラグーンをクルーズ。
8	ベネチアの島々 (ブラーノ島と マツツオルボ島 トロチェロ島)	ベネチアの島々終日観光。カラフルな家が立ち並ぶブラーノ島で16世紀からのレース作りを見学、マツツオルボ島では黄金のぶどうドローナで作られたワインを試飲。トロチェロ島のモザイク画見学(昼食各自)
9	ベネチア	②①①市内を地元目線で、リアルト市場など、②②美術史ガイド付きでアカデミア美術館見学。H
10	ベネチア	朝食後、下船。



ベネチア

日程	都市	行程
1~9	ミラノ~ベネチア	「イタリア北部の魅力」コースと同じ。
10	ベネチア フィレンツェ	朝食後、ベネチアで下船。①①フィレンツェに移動。アカデミア美術館でミケランジェロのダビデ像見学、市内レストランで昼食。(夕食各自)。H
11	フィレンツェ	①①フィレンツェ歴史地区、サンタ・マリア・デル・フィオーレ大聖堂、ウフィツィ美術館、アルノ川沿いのピッティ宮殿など(昼食各自)、(夜はレストランで夕食)。H
12	フィレンツェ	①①ローマに移動。途中、カステロディバラツァーノで、家庭料理風の昼食とキャンティ・ワインの試飲。(夕食各自)。H
13	ローマ	①①ローマ歴史地区①①ベネチア広場、共和国広場カピトリノの岡、フォロロマーノ、コロッセオなど市内観光、ナヴォーナ広場からパンテオンまで(市内レストランで昼食各自)、夜、全員で夕食。H
14	ローマ	①①ローマ歴史地区①①バチカン博物館観光、サンピエトロ大聖堂、フレスコ画で有名なシステーナ礼拝堂、市内レストランで昼食、(夕食各自)。H
15	ローマ	朝食後、ホテルチェックアウト。

※ミラノ2泊なしの12泊もあります。フィレンツェとローマは外せません。

●ウィーン=ニュルンベルク=プラハ(9泊) ●世界遺産:4

# ドナウ発見とプラハ

Danube Discovery & Prague

船: リバー・アンバサダー号

食事: B9、L6、D7

ドナウで最も人気のルートでありながら、下船観光で一ひねりも二ひねりもしたこだわりのコース。4つの世界遺産を含んだ町々では、通常の観光はもちろん、川沿いの小さな村を訪れたり、ブドウ畑をハイキングしたり、ドナウ川沿いをサイクリングしたり、ナチス党大会跡地と彼らが裁かれた法廷を訪れたり選択肢があります。2度目のドナウにもお勧めです。



日程	都市	行程
1	ウィーン	乗船。
2	ウィーン	①ウィーン歴史地区市内観光②①ウィーン国立オペラ座②②ウィーン美術史美術館(注1)。
3	ヴァッハウ渓谷 ヴァイゼンキルヒェン またはメルク	②①ヴァイゼンキルヒェンの村②、アプリコット・シュナップス試飲、ブドウ畑をハイキングとワインの試飲、②メルク修道院・見学。その後、③ヴァッハウ渓谷クルーズ。④④
4	エンゲルハートシュツェル バツサウ	③①④バツサウ市内②④観光と旧市街③、③ドナウ川沿いをガイドと自転車観光
5	デッケンドルフ (テレジエンタール) シュトラウビング	②①④自然保護地区の森で伝統的な馬車と②、世界的に有名なテレジエンタールガラス博物館観光④。②ドナウ川をシュトラウビングまで自転車観光、両コース共②②地元のビール醸造所を体験④、または⑥可愛い村を④。
6	レーゲンスブルク	③①④2000年の歴史を1時間で、④レーゲンスブルク旧市街②、②レーゲンスブルクのユダヤ地区、③④BMW工場見学(注2)。
7	マイン/ドナウ運河 ニュルンベルク	マイン/ドナウ運河クルーズ、その後、②④①ニュルンベルク市内観光、②第2次世界大戦歴史観光、ナチス党大会会場跡④、ニュルンベルク裁判所600法廷④見学(注3)。
8	ニュルンベルク プラハ	朝食後、下船。④プラハへ移動。④
9	プラハ	④プラハ歴史地区②①④プラハ市内観光、②プラハのユダヤ地区観光(注4)。
10	プラハ	朝食後、ホテルチェックアウト。



●注1:月曜日はウィーン美術史美術館が休館のため、代わってアルベルティーナ美術館の見学となります。  
●注2:BMW工場を見学できない場合は、AUDI工場を見学します。  
●注3:ニュルンベルク・フルト裁判所の600号陪審法廷は裁判が開かれぬ時のみ見学できます。  
●注4:シナゴグ及び墓地は土曜日は閉まっているため、代わってプラツ・カフカ(作家)に因んだジシュコフ地区散策となります。  
\*プラハ2泊の7泊もあります。

2018年このコースはお休みします。

●ミュンヘン=ニュルンベルク=ケルン(9泊) ●世界遺産:4

# ライン-マイン探訪と ミュンヘン

Rhine-Main Discovery & Munich

船: リバー・アンバサダー号

食事: B9、L8、D9

ドイツ中部のライン川中流から、支流のメイン川に入りニュルンベルクまで、主としてユダヤ人の歴史をたどるユニークなクルーズです。ヨーロッパにおけるユダヤ人の歴史に興味をお持ちの方、ユダヤ系のお客さまと交流されたい方など日本には得られないたいへん貴重な機会です。



日程	都市	行程
1	ミュンヘン	乗船。
2	ミュンヘン	③①④でおとぎ話の国バイエルン地方、ノイシュヴァインシュタイン城④、②ヒトラーのバイエルン・アルプスの隠れ家「イーグル・ネスト」④(注1)、③④ダッハウ強制収容所④。
3	ミュンヘン	ホテルをチェックアウト、②①④中世の街ミュンヘン市内観光、「ホフプロイハウス」で昼食、BMW工場④(注2)、②ユダヤ地区、シナゴグ④、博物館④。④でニュルンベルクまで移動。
4	エルランゲン ニュルンベルク バンベルク	③①④でニュルンベルク市内観光と④バンベルクの町④、②④でユダヤのニュルンベルク、第2次世界大戦歴史観光、資料館④、ニュルンベルク裁判所600号法廷④(注3)、③④マイン川とレンギツ川沿いをサイクリング。夜は④④。
5	ヴェルツブルク マイン川クルーズ (ローテンブルク)	②①④でロマンチック街道と中世の街ローテンブルク市内観光、②タウバーハッセぶどう畑ハイキング、フランケン・ワインを飲みながらバーベキュー・ランチ。
6	ヴェルツブルク マイン川クルーズ	④でヴェルツブルク市内観光。④ヴェルツブルク司教館④、その後、②①ヴァイカースハイムの村④、②ロマンチックなタウバー川沿いを自転車観光。
7	ミルテンベルク (フランクフルト、 ヴェルトハイム)	②④ミルテンベルク④、その後①フランクフルトのユダヤ地区、博物館とロスチャイルド家の遺産④、②ヴェルトハイムのユダヤ地区④。
8	ライン川クルーズ ブラウバッハ	④ライン渓谷中流上部クルーズ。その後、②①④でマルクスブルク城④、②ブラウバッハからマルクスブルク城までハイキング④。
9	ケルン	④①ケルン市内④、世界最大のゴシック建築の傑作④ケルン大聖堂観光④(注4)。②ケルンシュビール試飲、③ルートヴィヒ美術館④、④ユダヤ地区④。夜は④④。
10	ケルン	朝食後、下船。



●注1:イーグル・ネストは、5月~10月の間のみ見学ができます。  
●注2:BMW工場を見学できない場合は、AUDI工場を見学します。  
●注3:ニュルンベルク・フルト裁判所の600号陪審法廷は裁判が開かれぬ時のみ見学できます。  
●注4:日曜日およびカトリックの休日にはミサが行われるため、ケルン大聖堂にガイドは同行できません。お客様は入れます。

2018年このコースはお休みします。

●ウィーン=ケルン(14泊) ●世界遺産:6

# 大ヨーロッパ発見

Grand European Discovery

船: リバー・アンバサダー号

食事: B14、L12(13)、D14

「ドナウ発見とプラハ」+「ライン-マイン探訪とミュンヘン」の連続コースでミュンヘンとプラハをのぞく14泊。「ドナウ発見とプラハ」8日目が「ライン-マイン探訪とミュンヘン」3日目でニュルンベルク自由行動となります。

ラグジュアリーな小型客船で、父なるライン、支流マイン、そして魅惑のドナウと2つの大河で2カ国を巡る旅。ストラスブール、ハイデルベルク、バンベルクそしてハプスブルグ帝国の首都ウィーンなど、歴史に彩られた町を訪れます。中流域の本コースには丘や山が多く、雄大な風景が楽しめます。



2018年このコースはお休みします。



●プラハ=ニュルンベルク=ブダペスト=ジュルジュ=バカレスト(18泊) ●世界遺産:7

# 東欧の肖像

Portrait of Eastern Europe

船: リバー・ベアトリス号

食事: B20、L14、D14

「ときめきのドナウとプラハ」+「東欧のハイライト」連続乗船 18泊  
「ときめきのドナウとプラハ」10日目のブダペストが、「東欧のハイライト」1日目となります。

古都プラハ、芸術の都ウィーン、ドナウの真珠ブダペスト、東欧の巴里バカレストと、ドナウ川で中欧・東欧6ヶ国の帝都を訪れます。陸でたどるのは難しいコースも、ラグジュアリー船なら楽々安心です。寄港地観光は複数から選べるので、リピーターのお客様にも好評です。





●アムステルダム⇄ブダペスト(14泊) ●世界遺産:8

# 珠玉のヨーロッパ

European Jewels

船: リバー・プリンセス号 リバー・エンプレス号  
リバー・クイーン号 リバー・ダッチェス号

食事: B14、L12(13)、D14

ユニワールドのラグジュアリー船で、アムステルダムからブダペストまで4カ国を旅します。ケルンの大聖堂を仰ぎ見、ライン渓谷中流上部では斜面に広がるブドウ畑を睥睨する古城に魅せられ、戦火を免れたバンベルクの町では木組みの家壁の妙味に感心する。2週間で8つの世界遺産を楽々たどれるのもリバーならではの。



メルク修道院



パッサウ

日程	都市	行程
1	アムステルダム	乗船。
2	ケルン	③①ケルン市内、世界最大のゴシック建築の傑作、④ケルン大聖堂観光●(注1)、②ケルンシュピール試飲、③リートヴィヒ美術館●。夜、🌃🚶
3	リュースハイム	②①ゴンドラでぶどう畑一望、ニーダーヴァルト記念碑見学、②プレムザー館で自動演奏式楽器のコレクションを見学。その後、④ライン渓谷中流上部クルーズ。
4	フランクフルト	②①フランクフルト市内観光、②フランクフルトを地元の目線で市内。
5	ヴェルトハイム	ヴェルトハイム●後、フランコニア・プレッセル作りの実演見学、個人所有のワイナリーでワインの試飲。
6	ヴェルツブルク	④ヴェルツブルク市内観光、④ヴェルツブルク司教館●。
7	マイン川クルーズ ローテンブルク	マイン川クルーズ。④ローテンブルク市内観光とヴァイカースハイム市内、ヴァイカースハイム城●。
8	バンベルク	②①バンベルクの町、②フランケン地方の農家と村を見学。
9	ニュルンベルク	②①中世の街ニュルンベルク市内観光、②第2次大戦歴史観光、ナチス党大会会場跡●、ニュルンベルク裁判所600号法廷●(注2)。
10	ケルハイム レーゲンスブルク	④①2000年の歴史を1時間で、④レーゲンスブルク旧市街、②ホップ畑からビールができるまでを見学、③BMW工場●(注3)、④レーゲンスブルクアクティブツアー。
11	パッサウ	③①パッサウ、聖シュテファン大聖堂●、②パッサウ観光、旧市街●③バイエルン地方の川沿いをガイドとサイクリング
12	ヴァッハウ渓谷 ヴァイセンキルヒェン またはメルク	④ヴァッハウ渓谷クルーズ、②①ヴァイセンキルヒェン●、ぶどう畑ハイキングとワイン試飲、②世界最大のメルク修道院と図書館●。
13	ウィーン	④ウィーン歴史地区②①ウィーン市内観光、冬の宮殿●、②ウィーン美術の都市を観光、ウィーン美術史美術館●(注4)。
14	ブダペスト	④ブダペストのドナウ川河岸観光③①市内観光、②地下鉄に乗り地元住民の雰囲気を感じるブダペスト市内、③ガイド付き自転車ツアー。夜、🌃🚶
15	ブダペスト	朝食後、下船。



A

●注1: 日曜日およびカトリックの休日にはミサが行われるため、ケルン大聖堂にガイドは同行できません。お客様は入れます。  
●注2: ニュルンベルク・裁判所の600号陪審法廷は裁判が開かれない時のみ見学できます。  
●注3: BMW工場を見学できない場合は、AUDI工場を見学します。  
●注4: ウィーン美術史美術館は月曜日休館です、その場合はアルベティナ美術館を見学します。

ブダペスト③自転車ツアーは2017年のみです。

2018年は、アムステルダム1泊増えて15泊になります。

●ブダペスト⇄ジュルジュ=ブカレスト(9泊) ●世界遺産:2

# 東欧のハイライト

Highlights of Eastern Europe

船: リバー・ダッチェス号  
リバー・ベアトリス号

食事: B9、L7、D7

ブダペストからルーマニアまで、東欧5カ国を船で旅します。知られざるドナウ下流は、どの港も新鮮です。陸でたどるのが難しいこのコースもラグジュアリー船で安心・悠々。

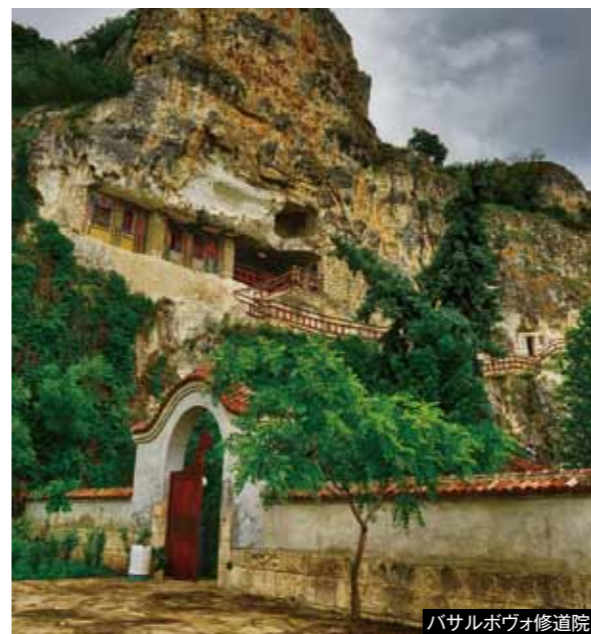

バサルボヴォ修道院



ブダペスト

日程	都市	行程
1	ブダペスト	乗船。
2	ブダペスト	④ブダペストのドナウ川河岸、③①市内観光、②地下鉄に乗り地元住民の雰囲気を感じるブダペスト市内、③ガイドと自転車観光。夜、🌃🚶。
3	ヴコヴァル (オシエク)	②①ヴコヴァルとオシエク市内観光、②終日オシエク市内観光。地元の学校を訪問(注1)(地元の家庭で昼食)。
4	ベオグラード	②①終日ヴコヴァルとオシエク市内観光、②終日オシエク旧市街。その後いづれコースも、家族経営の農場●見学、クロアチア田園地帯と美味しいタバススタイルの食事。
5	鉄の門	絶景が広がるドナウ川のかつての難所「鉄の門」をクルーズ。
6	ヴィティン	④多くの伝説の元となったペログラトチク岩、ハバ・ウィータ要塞●見学。
7	ルセ (ヴェリコ・タルノヴォと アルバナシ)	②①ヴェリコ・タルノヴォとアルバナシ終日観光(昼食はレストランでブルガリア料理)、②④イヴァノヴォ岩窟教会群の修道院●とバサルボヴォ修道院、ルゼンスキー・ロム国立公園観光。夜、🌃🚶。
8	ジュルジュ ブカレスト	ジュルジュで下船。④ルーマニアの首都ブカレストに移動。市内観光。その後、ホテルチェックイン。H
9	ブカレスト	ルーマニアの村の生活を訪問、18世紀建造のモゴショアヤ宮殿とヴラド・ツェペシュの墓観光。H
10	ブカレスト	朝食後、ホテルチェックアウト。

●注1: 学校訪問は学校の休日は実施されません。



B

●アムステルダム⇄ジュルジュ=ブカレスト+イスタンブール(25泊) ●世界遺産:10

# 究極のヨーロッパ大横断

Ultimate European Journey

船: リバー・ダッチェス号

本コースは、「珠玉のヨーロッパ」+「東欧のハイライト」の2コースを連続乗船する、25泊のクルーズです。「珠玉のヨーロッパ」15日目のブダペストが、「東欧のハイライト」1日目となります。

2018年は、アムステルダム1泊増えて15泊になります。

北海の玄関アムステルダムから黒海近くのジュルジュまで、堂々3000kmのヨーロッパ大陸大横断クルーズ。ラインとドナウの2つの大河とそれを結ぶ大運河で9カ国を越え、西欧・中欧・東欧の文化の変遷と東西文明の出会いを一度の航海で体験できる、壮大なスケールのリバークルーズです。



ブダペスト

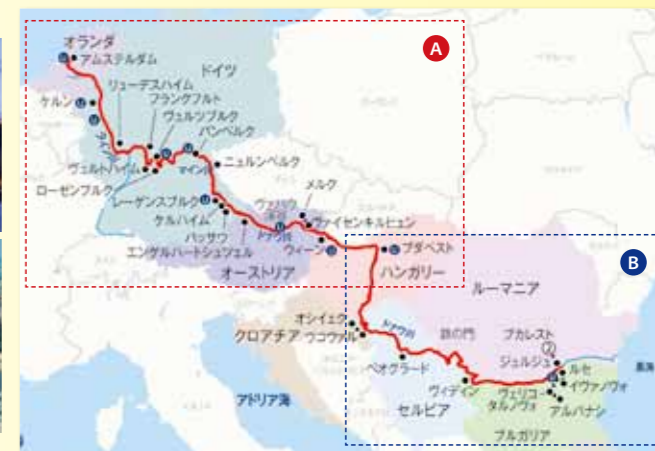

A

B

●パリ→パリ(7泊) ●世界遺産:2

# パリとノルマンディー

Paris & Normandy

船: SS ジョワ・ド・ヴィーブル号

食事: B7, L5, D7

華の都パリと印象派が愛した知られざるセーヌ川を堪能するクルーズです。巨匠モネのアトリエと睡蓮の池、連作で名高いルーアンの大聖堂、リチャード獅子心王の城跡、河口では絵から抜け出したようなオンフルール旧港。最新鋭のスーパーシップで旅します。



モネの家

日程	都市	行程
1	パリ	乗船。18時半出港、16時半までにご乗船下さい。
2	ヴェルノン(ジベルニー)レザンドリー	2①モネの家観光●(注1)、②自転車でモネの家観光●(注1)。レザンドリーまでクルーズ、ガイヤール城址へハイキング観光、夜、🚶🏻♂️。
3	ルーアン	2①ジャンヌ・ダルクが火刑に処されたルーアン市内🏰、②モン＝サンテニャンでゴルフ(注2)
4	ゴドゥベック・アン・コ(オンフルール/エトルタ)	2①オンフルール🏰、②エトルタ海岸でゴルフをプレイ(注2)
5	ルーアンノルマンディー海岸	🚶🏻♂️ノルマンディー海岸終日観光。3①ユタとオマハ・ビーチ、空挺博物館●、②ジュノビーチとカナダセンター(博物館)●、③パイユータベストリー美術館観光●とアロマンシュ上陸博物館●。上陸作戦軍基地訪問。
6	マント・ラ・ジョリー(ベルサイユ/マルメゾン城)	2①マリー・アントワネットが愛した🏰ベルサイユ宮殿観光●、②ナポレオンの妻、ジョセフィーヌのシャトー・マルメゾン観光●。夜、🚶🏻♂️。
7	パリ	🚶🏻♂️パリのセーヌ河岸3①華の都をクルーズと市内観光、②シテ島とカルチュ・ラタン🏰、青空市場でお買い物など、③セーヌ川沿いを自転車観光。
8	パリ	朝食後、下船。



注1) ジベルニーのモネの家観光は3月31日以前、11月1日以降は閉館のため含まれません。閉館の日は世界遺産ベルサイユ宮殿と庭園観光となります

注2) ゴルフは少人数限定です

●ボルドー→ボルドー(7泊) ●世界遺産:3

# ボルドーぶどう畑とシャトー

Bordeaux, Vineyards & Chateaux

船: リバー・ロイヤル号

食事: B7, L6, D7

フランス南西部ボルドーを中心に、3つの川で、ワイン愛好家憧れのぶどう畑と華麗なシャトーを訪れます。そして3つの世界遺産サン・テミリオン地区、ヴォーバンの要塞群、ボルドーのリュヌ港も観光。瀟洒な浮かぶホテルで満喫する、とっておきの船旅です。



ボルドー

日程	都市	行程
1	ボルドー	乗船。
2	カディヤックボルドー	🚶🏻♂️カディヤック近郊のシャトーとソーテルヌのぶどう畑を観光。シャトー・カズヌーヴ●で貴腐ワインと地元の料理でワインペアリングランチ🍷。
3	ガロンヌ川 ジロンド川三角江 ボーイヤック	ガロンヌ川クルーズ。2①AOCワイン生産地にある有名ワイナリー訪問&試飲●、②ドック観光、③ガイドと共に自転車でワイナリー巡りとワイン試飲。
4	ブライ、 ドルドーニュ川 リブルヌ	🏰ヴォーバンの要塞群のひとつであるブライ要塞●とドルドーニュ川沿いの石灰岩の崖を観光。(昼食各自)
5	リブルヌ (サン・テミリオン)	🏰サン・テミリオン地域の市内🏰、12世紀のモリス教会を見学●、プレミエ・グラン・クリュワイン試飲●。
6	リブルヌ、 ガロンヌ川 ボルドー	🚶🏻♂️リブルヌ市内観光。17世紀の街並みとファーマーズマーケットで地元の農産物や工芸品をショッピング。夜のボルドー観光。
7	ボルドー	2①🏰ボルドー、リュヌ港内の中心街「黄金の三角地帯」🏰、②ガイドと自転車でガロンヌ川岸を観光、自由時間🚶🏻♂️。
8	ボルドー	朝食後、下船。



●リヨン→アヴィニオン(7泊) ●世界遺産:3

# ブルゴーニュとプロバンス

Burgundy & Provence

船: SS キャサリン号

食事: B7, L5, D7

南フランスに位置するフランスワイン第2の生産地、コート・デュ・ローヌ地方をめぐるクルーズです。ゴッホやセザンヌ、ゴーギャンが愛した世界遺産のアール、アヴィニオン歴史地区、リヨン歴史地区などの名所を観光し、ヴィヴィエでは荘厳な教会で音楽を鑑賞します。光きらめく美しい田園地方のクルーズをユニワールドが誇るラグジュアリー船SS キャサリン号でお楽しみください。



リヨン



注1) カヤックは5月~9月の間のみ催行します。  
注2) アヴィニオン→リヨンのコースは、アールの屋外市場には行きません。

日程	都市	行程
1	リヨン	乗船。
2	マコン(ボヌ)	🚶🏻♂️シャロンからボヌへ。慈善施設ホスピス・ド・ボヌ●と屋外市場見学。市内レストランで昼食各自。🚶🏻♂️。
3	リヨン	3①🏰リヨンの歴史地区の有名なリヨン市場、リヨン・グルム観光、②中世とルネッサンスの建物見学と絹織物ジャカル織機●見学、③ガイドと共にローヌ川岸を自転車でサイクリング。
4	トゥルノン タン・エルミタージュ	2①トゥルノン市内🏰、トゥルノン城●とタン・エミルタージュワイン試飲、②🏰エルミタージュぶどう畑見学●、ワイン試飲。
5	ヴィヴィエ アヴィニオン	ヴィヴィエ市内🏰と聖ヴィンセント教会でブッチーニ、バッハ、ヘンデル楽曲のコンサート鑑賞。
6	アヴィニオン	3①🏰アヴィニオン歴史地区🏰法王庁宮殿●、②ボン・デュ・ガール、③アヴィニオンの裏通りを🏰、噴水、花市場、お店、カフェなど。その後、ガルドン川で、🏰ボン・デュ・ガール水道橋を見ながらカヤック(注1)。🚶🏻♂️。
7	タラスコン (またはアール)	2①🏰アール、ローマ遺跡とロマネスク様式建造物群とゴッホゆかりの街🏰、円形劇場、コンスタンチヌス共同浴場跡、屋外市場観光(注2)、②ローマ帝国からの街タラスコン🏰。
8	アヴィニオン	朝食後、下船。

●パリ→パリ→ボルドー→ボルドー(14泊) ●世界遺産:5

# セーヌの流れとワインの里 ボルドーを訪ねて

A Portrait of Majestic France

船: SS ジョワ・ド・ヴィーブル号/リバー・ロイヤル号

食事: B14, L12, D14

「パリとノルマンディー」+「ボルドーぶどう畑とシャトー」連続乗船 14泊。  
「パリとノルマンディー」8日目にパリで下船、TGVでボルドーへ移動し乗船、「ボルドーぶどう畑とシャトー」の1日目に乗り継ぎます。



●パリ→パリ→リヨン→アヴィニオン(14泊) ●世界遺産:5

# フランス縦断

Grand France

船: SS ジョワ・ド・ヴィーブル号/SS キャサリン号

食事: B14, L11, D14

「パリとノルマンディー」+「ブルゴーニュとプロバンス」連続乗船 14泊。  
「パリとノルマンディー」8日目にパリで下船、TGVでリヨンへ移動し乗船、「ブルゴーニュとプロバンス」の1日目に乗り継ぎます。



●ボルドー→ボルドー + パリ→パリ→リヨン→アヴィニオン(21泊) ●世界遺産:8

# リバーでゆく 究極のフランス

Ultimate France

船: リバー・ロイヤル号/SS ジョワ・ド・ヴィーブル号/SS キャサリン号

食事: B21, L18, D21

「ボルドーぶどう畑とシャトー」+「パリとノルマンディー」+「ブルゴーニュとプロバンス」連続乗船 21泊  
「ボルドーぶどう畑とシャトー」8日目のボルドーで下船、TGVでパリへ移動・乗船、「パリとノルマンディー」の1日目に乗り継ぎ8日目にパリで下船、TGVでリヨンへ移動・乗船、「ブルゴーニュとプロバンス」の1日目に乗り継ぎます。



**NEW!** ●パリ⇒パリ(9泊) ●世界遺産:2

# パリと印象派のセーヌ

Paris & Impressions of the Seine

船: リバー・パロネス号

食事: B9、L8、D9

パリからモネのアトリエと睡蓮の池、モネの連作で名高いルーアンの大聖堂、多くの画家がものしたセーヌ河口の旧港オンフルール、「印象、日の出」が描かれたかつての大西洋航路の港ルーアール、モネが愛したエトルタ海岸などなど。印象派ファンなら一度は訪れたい地を網羅、小さな宝石のような船で旅します。



パリ

日程	都市	行程
1	パリ	乗船。18時半出港、16時半までにご乗船下さい。
2	コンフラン・サント・オノリーヌ (オヴェール・シュル・オワーズ 又はベルサイユ庭園)	②①オヴェール・シュル・オワーズでヴァン・ゴッホの足跡をたどり市内観光、②ベルサイユ庭園の大運河でポートこぎ。
3	ヴェルノン レザンドリー	自転車でビジュー城と庭園まで移動もしくは自由時間、その後、レザンドリーまでクルーズ、ガイヤール城址へハイキング。
4	コドゥベック・アン・コー (アラバスターと ノルマンディー海岸)	②①ル・アーヴル、オーギュスト・ベレによる再建都市①印象派の描いたアラバスターの海岸、ル・アーヴルとエトルタ、②ジュミエージュ修道院とサン＝ワンドリール修道院。
5	コドゥベック・アン・コー (オンフルール)	①ノルマンディー海岸終日観光、②①ブーヴロン・アン・オージュでサイダーやブランデーを試飲、オンフルール市内、②アロマンシュ上陸博物館、オマハビーチ、(昼食各自)
6	ルーアン	②①ルーアン市内、②美術専門家がモネの視線でルーアンを案内、印象派のコレクションを誇る美術館。
7	ヴェルノン (ジベルニー)	ジベルニーのモネの家と庭園(注1)
8	パリ	①パリのセーヌ河岸観光、②①パリ市内観光、②マレ地区とユダヤ地区、セーヌ川ナイトクルーズ。
9	パリ	印象派の名画を集結したオルセー美術館見学と名画家が暮らしたモンマルトルの丘、芸術の村。
10	パリ	朝食後、下船。



●注1: ジベルニーのモネの家観光は10月30日と11月8日は閉館のため含まれません。閉館の日是世界遺産ベルサイユ宮殿と庭園観光となります。

2018年このコースはお休みします。

**NEW!** ●バーゼル⇒アムステルダム(8泊)

# 輝かしいライン

Remarkable Rhine

船: リバー・エンプレス号

2018年は、あまり知られていない珍しい町、オーバーヴェセルやバッハラッハを含む新しいコースをご案内する予定です。パイロンやゲートが好んでよく題材にしたライン川は、リバークルーズでも人気があります。ゴシック調の教会、童話「ヘンゼルとグレーテル」の森、絵葉書のようなアルザスの村、ライン川沿岸に次々と現れる古城やローレイの岩、マルクスブルク城、プチフランスと呼ばれるストラスブル、世界遺産ケルン大聖堂などをお楽しみ下さい。日程は、詳細が決まり次第ご紹介いたします。ヨーロッパにおけるユダヤ人の歴史に興味をお持ちの方、このコースは通常の日程と平行して、ユダヤの歴史に携わるコースを一つの選択としてご案内します。



バッハラッハ



① バス観光 ② 徒歩観光 ③ 世界遺産 ④ 入場観光 ⑤ キャプテンズ・ウエルカムフェアウエル・レセプション&ディナー ⑥ 2つの観光からお選びください ⑦ 3つの観光からお選びください ⑧ 4つの観光からお選びください ⑨ ホテル泊

●リスボン⇒ポルト⇒ポルト(10泊) ●世界遺産:6

# ポルトガル、スペインと ドウロ渓谷

Portugal, Spain, & the Douro River Valley

船: クイーン・イザベル号

食事: B10、L7、D7

食、文化、音楽への情熱を満足させる、ポルトガルとスペインの川旅です。大航海時代の一大拠点リスボンから、ワイン貿易で栄えたポルトへ。天まで届くブドウ畑が続くドウロ川を遡り、さらに中世スペインの学園都市へ。太陽がふりそそぐ南欧の町を、ラグジュアリー船で悠々と楽しまします。



●注1: ジェロニモス修道院では回廊には参りません。\*リスボン3泊なしの7泊もあります。

日程	都市	行程
1	リスボン	ホテルチェックイン。
2	リスボン	②①市内観光、②ジェロニモス修道院とベレンの塔(注1)②地元目線でリスボンを路面電車と三輪タクシーで観光、(昼・夕食各自)。
3	リスボン	終日自由時間、(昼・夕食各自)。
4	リスボン コインブラ ポルト	朝食後ホテルチェックアウト、①コインブラへ、市内観光。②コインブラ大学と18世紀のジョアナ図書館見学、地元レストランで昼食。ポルトで乗船。
5	ポルト エントレ・オス・リオス	①ポルト歴史地区観光②①ポルト歴史地区観光、②地元目線で、ポルト市内、クレリゴス教会の塔からポルト最高の眺めを。
6	ドウロ川 クルーズ レーガ ピニョン	②①ドウロ博物館(川とワインのレクチャー)、②マテウスの館と庭園観光。地元キンタでスペシャル・ディナー。
7	ピニョン ヴェガ・デ・テロン	②①絶景のキンタ・ド・セイジョでポートワインの醸造所、サンダーマン・ポートワインを試飲、②キンタ・ダ・アヴェサダ、ポルトガル初の「インタラクティブ博物館」。
8	ヴェガ・デ・テロン (サマランカ) バルカ・ディアルヴァ	②①①サマランカ、黄金の街を終日観光、②ドウロ自然国立公園で半日クルーズ観光。
9	バルカ・ディアルヴァ ドウロ川クルーズ レーガ	カステロ・ロドリゴ観光。地元のオリーブオイル、はちみつやチーズを試食。その後、①コア渓谷とシエガ・ヴェルデの先史時代のロックアート遺跡群を見学。
10	ポルト ギマランイス	②①ポルトガル国発祥の地、②ギマランイス歴史地区、③ポルト歴史地区のリベイラ。
11	ポルト	朝食後、下船。



ポルト

●リスボン⇒ポルト⇒ヴェガ・デ・テロン⇒マドリッド(12泊) ●世界遺産:7

# 珠玉のスペイン、ポルトガルと ドウロ川

Jewels of Spain, Portugal & the Douro River

船: クイーン・イザベル号

食事: B12、L8、D8

リスボンの大航海時代の旧跡や中世の町コインブラ、何世紀も耕して天まで届くブドウ畑のドウロ渓谷、マドリッドの美術館や王宮、西洋の歴史にその名を刻むトレド、黄金の都市のサマランカなど。ポルトガルとスペインのキラ星のような都市を、ラグジュアリーな船と組み合わせでご案内します。



●注1: ジェロニモス修道院では回廊には参りません。●注2: マテウスの館は一回の見学人数に制限があるため、お待たせすることがあります。\*リスボン2泊なしの10泊もあります。ただし、マドリッド3泊は外せません。

日程	都市	行程
1	リスボン	ホテルチェックイン。
2	リスボン	②①市内観光、②ジェロニモス修道院とベレンの塔(注1)②地元目線で、路面電車と三輪タクシーで観光。(昼・夕食各自)。
3	リスボン オービドス / ポルト	オービドス。地元レストランでポルトガル料理の昼食。その後、ポルトで乗船。
4	ポルト	①ポルト歴史地区観光②①観光、②地元目線でポルト市内、クレリゴス教会の塔からポルト最高の眺めを。
5	ポルト (ギマランイス) エントレ・オス・リオス	②①ポルトガル国発祥の地、②ギマランイス歴史地区観光③ポルト歴史地区のリベイラ。ガラ・ディナー。
6	エントレ・オス・リオス (アマランテ)	①タメガ川沿いの山に囲まれた自然豊かな町へ、②①キンタ・アヴェレダと庭園を観光、②アマランテ。
7	レーガ (ラメゴ)	美しい町ラメゴ市内、ワイン試飲、マテウスの館(注2)とノッサ・セニョーラ・ドス・レメディオス教会、地元のキンタでワイン試飲。
8	ピニョン ボシーニョ	②①最新の技術を誇る、キンタ・ド・セイジョでポートワイン試飲、②家族経営のキンタ訪問、ドウロ博物館。
9	(カステロ・ロドリゴ) バルカ・ディアルヴァ ヴェガ・デ・テロン	②①カステロ・ロドリゴ観光、はちみつやオリーブ油試食、②ドウロ自然国立公園で半日クルーズ観光。
10	ヴェガ・デ・テロン サマランカ マドリッド	朝食後、下船。①サマランカ旧市街終日観光(昼食各自)。その後、②マドリッドへ。ホテルチェックイン(夕食各自)。
11	マドリッド	マドリッド、②①市内半日観光、②市内半日、いずれもプラド美術館見学(昼食各自)。夜、フラメンコディナーショー。
12	マドリッド (トレド)	①トレド市内観光。エル・グレコの最高傑作があるサント・トメ教会見学(昼・夕食各自)。
13	マドリッド	朝食後、ホテルチェックアウト。

●モスクワ⇄サンクトペテルブルグ(12泊) ●世界遺産:4

# ロシア帝国の大水路

Imperial Waterways of Russia

船: リバー・ビクトリア号

食事: B12、L11、D12

モスクワとサンクトペテルブルグ、2つの帝都とそれをつなぐ大水路沿いには、ロシア建国の父ピョートル大帝、女帝エカテリーナを始めとする皇帝たちの歴史のドラマがあります。ユニワールドは、栄光のロシア帝国や宮殿をたどるにふさわしい「ラグジュアリーなボルガクルーズ」をご提供します。徹底した改装で広くなったキャブンの多くはバルコニー付き。船内、サービス、お料理は自慢の西欧水準です。



注: ユニワールドのロシア船は自社所有、運行でないため、ヨーロッパ船と仕様・サービス内容が異なります。ご了承ください

写真上段左より右回りに:ウグリチ/血のドミトリー教会、赤の広場/聖ヴァシーリー聖堂、キジ島/プレオジンスカヤ教会 下段左より:エカテリーナ宮殿、グリゴエドフ運河



クレムリン宮殿

日程	都市	行程
1	モスクワ	乗船。
2	モスクワ	モスクワ市内観光。赤の広場など名所を観光。市内で昼食後、モスクワの地下鉄を体験。アルパート通り。その後、自由時間。
3	モスクワ	市内観光。クレムリン・大聖堂、中世時代の要塞、クレムリン内の武器庫博物館見学。
4	モスクワ	終日自由時間。船から市の中心を運行する無料送迎バスをご利用下さい。
5	ウグリチ	モスクワ運河とボルガ川をクルーズしてウグリチへ。血のドミトリー教会・見学。地元市場で自由時間。
6	ヤロスラブリ レイビンスク湖	ヤロスラブリ歴史地区観光。イリヤ教会・見学後、市場で地元の食材を試食。午後、レイビンスク湖クルーズ。
7	ゴリツィ	子供芸術工芸の家で、伝統木工やロシア舞踊練習・見学。聖キリロ・ペロゼルスキー修道院・観光。
8	オネガ湖クルーズ キジ島	釘を一本も使わないキジ島の木造教会。プレオジンスカヤ教会。
9	スヴィール川クルーズ マンドロギ	スヴィール川クルーズ。美術工芸品で有名なマンドロギ。昼食はロシア流バーベキューのシャシリック。
10	サンクトペテルブルグ	サンクトペテルブルグ歴史地区観光、ネフスキー大通り、冬の宮殿、宮殿広場、血の上の救世主教会、イサク大聖堂、運河クルーズ。夜、アレクサンドリンスキー劇場でロシア・バレエ鑑賞。
11	サンクトペテルブルグ	サンクトペテルブルグ歴史地区のエカテリーナ宮殿(琥珀の部屋)と庭園を観光。
12	サンクトペテルブルグ	サンクトペテルブルグ歴史地区の冬の宮殿エミルターージュ美術館・見学。
13	サンクトペテルブルグ	朝食後、下船。

# ユニワールドのクリスマス&ニューイヤークルーズ

\*クリスマスマーケット期間:ほとんどの町は11月末の週末~12月23日に開かれます。町によって若干早く開いたり、遅くまでやることもあります。詳しくは観光局などでご確認ください。



クリスマス前の1ヶ月、ドイツと近隣諸国は1年で最も輝きを増す季節です。どんな小さな村や町でも教会前の広場には市が立ち、クリスマス飾りやクリスマス菓子を求める地元の人たちで賑わいます。

熱々のグリューワインを啜りながらのマーケット廻りはクリスマスならではの、カップは町ごと年ごとにデザインが変わるのでお土産やコレクションにぴったり。お部屋にクリスマス飾りをしたまま旅を続けられるのはリバークルーズならではの楽しみです。

お子様やファミリーを連れて、またハネムーンにもお勧めします。



ハートの持ち手が人気のハイデルベルクのカップ

●ケルン⇄バーゼル(7泊) ●世界遺産:3

# ライン川のクリスマスマーケット

Rhine Holiday Markets

船: SS アントワネット号

食事: B7、L6、D7

1年で最も華やかなクリスマス。伝説のライン川でドイツ、フランス、スイスと3カ国のクリスマスマーケットを巡ります。この時期ドイツと近隣諸国では教会前に市が立ち、家族連れでにぎわいます。ライン川沿いは大都市が多くマーケットも大規模。ラグジュアリー船のお部屋をクリスマス飾りをしながらのクルーズは、忘れられないクリスマスになるでしょう!



ハイデルベルク クリスマスマーケット

日程	都市	行程
1	ケルン	乗船。
2	ケルン	ケルン市内とケルン大聖堂見学(注1)。その後、クリスマスマーケット。ケルン大聖堂のクリスマスマーケットは必見です。
3	コブレンツ	コブレンツ市内とクリスマスマーケット。ライン渓谷中流上部クルーズ。
4	リュードスハイム マインツ	午前、自動演奏楽器博物館・見学。ゲーテンベルク博物館・見学や聖ニコラス堂のクリスマスマーケットをお楽しみ下さい。
5	ゲルマースハイム (ハイデルベルク)	①ハイデルベルク終日観光。ハイデルベルク城とクリスマスマーケット(昼食各自)、②ドクトレンホフ・ピネガー醸造所見学と試飲。
6	ケール ストラスプール	①ストラスプール旧市街②運河クルーズとゴシック大聖堂前のクリスマスマーケット、③ストラスプールのプチフランスを、クリスマスシーズンのグルメを試食。
7	バーゼル	バーゼル市内と旧市街のクリスマスマーケット。
8	バーゼル	朝食後、下船。

●注1: 日曜日およびカトリックの休日はミサが行われるためケルン大聖堂にはガイドは同行できません(お客様は入れます)。

ストラスプールの運河クルーズは2017年のみです。

●ブダペスト=パッサウ(7泊) ●世界遺産:4

# ドナウ4カ国の クリスマスマーケット

Danube Holiday Markets

船: SS マリア・テレサ号

食事: B7、L5、D7

ラグジュアリーリバーの雄、ユニワールドでゆく、ゴージャスなクリスマスマーケットの旅。ドイツ、オーストリア、スロバキア、そしてハンガリー。一度のクルーズで4つの国のクリスマスを体験できる贅沢な1週間です。マーケットだけではなくありません。山上のベネディクト派の修道院でのオルガン演奏は、あなたのクリスマスを特別なものにしましょう。



●注1) ゲットヴァイク修道院のオルガンコンサートはカトリックの休日は、別の場所にご案内します。  
ウィーンのモーツァルトとシュトラウスのコンサートは2017年のみです。



パッサウ

日程	都市	行程
1	ブダペスト	乗船。
2	ブダペスト	①ブダペストのドナウ川河岸市内観光、 <b>クリスマスマーケット</b> 。②③
3	プラチスラバ	プラチスラバ市内 <b>クリスマスマーケット</b> 。
4	ウィーン	①ウィーン歴史地区 <b>②①</b> 市内観光と冬の宮殿、②ウィーンのクリスマスの味。いずれのコースも魅力的な <b>クリスマスマーケット</b> を散策。夜、宮殿でモーツァルトとシュトラウスのコンサート鑑賞。
5	クレムス ヴァッハウ渓谷	①②③ヴァッハウ渓谷東端のゲットヴァイク修道院●観光。院内でオルガンリサイタル鑑賞(注1)。昼食後、④ヴァッハウ渓谷クルーズ。
6	リンツ (ザルツブルク もしくはリンツ/ シュタイヤー)	②①③④ザルツブルク歴史地区観光と <b>クリスマスマーケット</b> 、②③リンツとシュタイヤー市内観光と <b>クリスマスマーケット</b> (いずれも昼食各自)。
7	パッサウ	パッサウ市内 <b>クリスマスマーケット</b> 、ジンジャーブレッド作りと花飾り作り見学。④⑤
8	パッサウ	朝食後、下船。

●フランクフルト=ニュルンベルク(7泊) ●世界遺産:2

# クラシック クリスマスマーケット

Classic Christmas Markets

船: リバー・クイーン号

食事: B7、L5、D7

お気に入りのクリスマスオーナメントでお部屋を飾りながら旅ができるのはクルーズならではの。ニューイヤーコースではハブスブルグ家の居城でのパーティーやガラディナーもお楽しみいただけます。

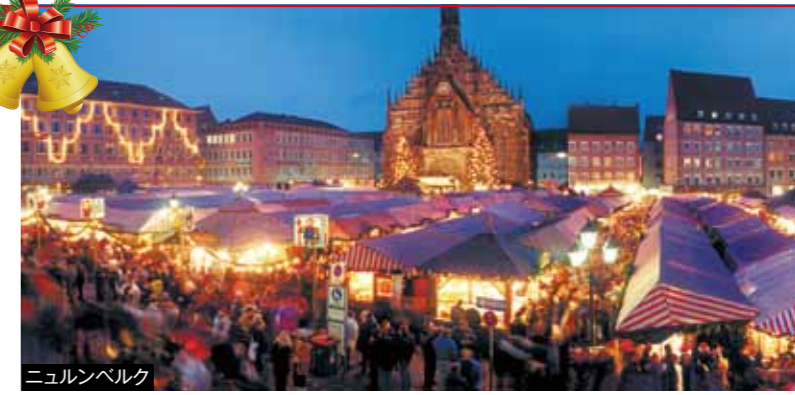

ニュルンベルク

日程	都市	行程
1	フランクフルト	乗船。
2	フランクフルト	②①フランクフルト市内 <b>クリスマスマーケット</b> 、②10階建てのゼイル・ショッピング・モール●の食歩歩きツアー。④⑤
3	ヴェルトハイム	ヴェルトハイム市内● <b>クリスマスマーケット</b> グリューワイン試飲、シュトーレン作りのデモンストレーション。
4	ヴェルツブルク	①②③ヴェルツブルク宮殿●観光と200年の歴史を誇る <b>クリスマスマーケット</b> 。午後、フランケン地方の村のお家でコーヒーとクッキーを楽しみながら、ドイツの地元文化に触れます。
5	キッツィンゲン (ローテンブルク)	④⑤終日ローテンブルク市内観光と <b>クリスマスマーケット</b> 。クリスマス専門店のケーテ・ヴォールファルト、17世紀のおもちゃがある博物館●(昼食各自)。
6	バンベルク	⑥⑦バンベルクの町●と <b>クリスマスマーケット</b> 。
7	ニュルンベルク	⑧⑨ニュルンベルク市内観光とドイツ最大級の <b>クリスマスマーケット</b> 。④⑤
8	ニュルンベルク	朝食後、下船。

●ウィーン=ニュルンベルク(7泊) ●世界遺産:3

# ドナウ川ドイツ・オーストリアの クリスマスマーケット

European Holiday Markets

船: リバーベアトリス号

食事: B7、L6、D7

寒い冬も一気に華やぐ1ヶ月、それがドイツとオーストリアのアドヴェント(ドイツ語で降臨節)、ドナウ川ぎってのラグジュアリー船で巡ります。クルーズの最初と最後に2つの国を代表する最大級のマーケット、その間に小規模でアットホームなマーケットを訪れます。さらに、クリスマス花飾り作りを体験します。自分のキャビンに本場のクリスマス飾りでデコレーションして旅する、そんな贅沢なクリスマスをあなたに。



ウィーン

日程	都市	行程
1	ウィーン	乗船。
2	ウィーン	①②③ウィーン歴史地区 <b>②①</b> 市内観光と冬の宮殿、②③クリスマスのグルメ●試食。いずれのコースも <b>クリスマスマーケット</b> 。その後ウィーンの宮殿でモーツァルトとシュトラウスのコンサート。④⑤
3	デュルンシュタイン ヴァッハウ渓谷	⑥⑦ヴァッハウ渓谷クルーズ。その後デュルンシュタイン市内●とワイン試飲。アウグスティーナ教会でオルガンコンサート。
4	リンツ	リンツ市内●と <b>クリスマスマーケット</b> 、自由時間でオーナメントや飾り、有名なリンツアートレなどを試食。
5	パッサウ フィルスホーフ (テレジエンター)	パッサウ市内●、 <b>クリスマスマーケット</b> 。有名なジンジャーブレッド作りと花飾りづくりを見学。その後、⑧自然保護地区バイエルンの森に行き、伝統的な馬車に乗車、世界的に有名なテレジエンターガラス博物館●観光。
6	レーゲンスブルク	⑨⑩レーゲンスブルク旧市街「2000年の歴史を1時間で」●とトルン&タクシス城内の <b>クリスマスマーケット</b> 。
7	ロー ニュルンベルク	⑪⑫ニュルンベルク終日市内観光とドイツ最大で最古の <b>クリスマスマーケット</b> 観光。その後自由時間。④⑤
8	ニュルンベルク	朝食後、下船。

NEW!  
●パリ=パリ(7泊) ●世界遺産:2

# パリジャンの ロイヤルクリスマス

Parisian Royal Holiday

船: SS ジョア・ド・ヴィーブル号

食事: B7、L6、D7

パリがさらに輝くクリスマスとセーヌ川沿いの街を楽しみます。モネが描いたルーアン大聖堂では聖歌隊の歌とクリスマスマーケット。ベルサイユ宮殿をじっくり観光。パリに戻って3日間、クリスマスマーケット、有名デパートでのショッピングを楽しむ女性に人気のクルーズです。



パリ

日程	都市	行程
1	パリ	乗船。
2	ラ・ロッシュ=ギヨン ベルノン	ラ・ロッシュ=ギヨン城観光● <b>②①</b> 城内観光、②276の階段を上って塔の展望台へ、その後、ピジー城と庭園●コンサート鑑賞。④⑤
3	ルーアン	ルーアン市内●とルーアン大聖堂で聖歌隊によるコンサート。 <b>クリスマスマーケット</b> 。「ラ・クロンヌ」でノルマンディスタイルのグルメ。
4	マント=ラ=ジョリー (ベルサイユ)	⑥⑦ベルサイユ宮殿●と庭園をガイド付きユニワールド特別終日観光(各自昼食)。ホリディ・ガラディナー(注1)。
5	パリ	地下鉄で観光。シテ島とカルチュ・ラタンを中心に●。船とジャンゼリゼの <b>クリスマスマーケット</b> 間をシャトルバスが運行。
6	パリ	ヴォーニル=ヴィコンテ城と庭園●、当主主催のカクテルパーティー。夜、⑧⑨パリのセーヌ河岸イルミネーションツアー。
7	パリ	⑩⑪パリオペラ座●とオスマン通り、デパート、ブランタン、ギャラリー・ラファイエットでショッピング。⑫セーヌ川の左岸を自転車観光。④⑤
8	パリ	朝食後、下船。

●注1) ホリディ・ガラディナーは12月6日と13日出発のみになります。12月20日出発はクリスマスディナー、27日出発はニューイヤーディナーとなります。

\*リスボン3泊なしの7泊もあります。

●パッサウ→ブダベスト(10泊) ●世界遺産:4

# 魅惑のクリスマス&ニューイヤークルーズ

Enchanting Christmas & New Year's Cruise

船: SS マリア・テレサ号

食事: B10、L9、D10

ラグジュアリーな船でクリスマスと新年を迎える、特別なクルーズです。クリスマスイブはディナーの後パッサウの教会で世界最大のオルガンと聖歌隊でのミサに参加。ザルツブルクでは修道院で昼餐後、「きよこの夜」が初演された村の教会へ。ハプスブルク家の城では公爵女主催のカクテルパーティ。大晦日は年越しの晩餐会&ダンスも。元日は静かな芸術家の村で過ごし、夜は新年晩餐会と楽しみ一杯の10日間です。



ベルヴェデーレ宮殿



日程	都市	行程
12/23	パッサウ	乗船。(ミュンヘン空港が最寄りです)
12/24	パッサウ	パッサウ旧市街と花の装飾のワークショップ参加 ④⑦クリスマスディナー。その後、シュテファン大聖堂クリスマス・ミサとオルガン演奏鑑賞。
12/25	リンツ (ザルツブルク、 オーベンドルフ)	④モーツァルト生誕の地②①ザルツブルクとオーベンドルフ終日観光。「きよこの夜」発祥の地として知られるオーベンドルフの教会内の小さな博物館④見学。
12/26	グライン	④グライン市内観光。オーストリアで最も古い劇場。夕方、アルトシュテッテン城にて、ハプスブルク家子孫のホーエンベルク公爵女アナタ閣下主催のカクテルパーティーにご招待。
12/27	メルク ヴァッハウ渓谷 デュルンシュタイン	④メルク修道院④見学、教会でオルガンコンサート鑑賞。その後、④ヴァッハウ渓谷クルーズ。デュルンシュタイン④、熟々のグリュウワインを試飲。15世紀の修道院でコンサート。
12/28	ウィーン	④ウィーン歴史地区②①④市内観光とウィーン美術館収蔵室見学、②クリスマスシーズンのウィーンのグルメやショッピングを楽しむ市内④。夜、宮殿でモーツァルトとシュトラウスのコンサート鑑賞。
12/29	ウィーン	②①④ベルヴェデーレ宮殿④見学、②④④ウィーン歴史地区観光と冬の宮殿④見学。
12/30	プラチスラバ	スロバキアの首都プラチスラバ市内④、自由時間
12/31	ブダベスト	④ブダベストドナウ川河岸②①ブダベスト市内観光、②オペラハウス④見学。大晦日の夜、豪華なダンスホールでガラ・ディナー&ダンスで新年を迎えます。
1/1	ブダベスト	元旦は、船上のオペレッタ・ブランチで新年を祝います。④芸術家が集まるセンテンドレの村④。通常元旦はお休みのところ、ユニワールドのお客様のために特別にお店を開けます。④⑦
1/2	ブダベスト	朝食後、下船。



●ニュルンベルク→ブダベスト(12泊) ●世界遺産:6

# グランド・クリスマス&ニューイヤークルーズ

Grand Christmas & New Year's Cruise

船: リバー・ベアトリス号

食事: B12、L10、D12

ラグジュアリーなリバー客船でクリスマスと新年を迎える、ちょっと贅沢でお洒落なクルーズです。ドイツ最大級のクリスマスマーケット、世界遺産の町の大聖堂でクリスマスミサ、クリスマスディナー、ハプスブルク家の城で子孫主催のパーティ、ウィーンの宮殿で年越しの祝賀会。元日はすべるようにドナウ川をクルーズ、最後はブダベストの観光で締めくくります。ユニワールドは、あなたの人生に忘れられない1ページを加えます。



ザルツブルク



アルトシュテッテン城

日程	都市	行程
12/22	ニュルンベルク	乗船
12/23	ニュルンベルク	④ニュルンベルク市内観光とドイツ最大級の <b>クリスマスマーケット</b> ④⑦
12/24	マイン/ドナウ運河 レーゲンスブルク	1992年に完成したマイン/ドナウ運河をクルーズ。深夜に④レーゲンスブルク旧市街のゴシック大聖堂クリスマスミサに参加。
12/25	レーゲンスブルク	②①④レーゲンスブルク旧市街④、②ユダヤのレーゲンスブルク④。船で、豪華なクリスマスのお食事。
12/26	デッゲンドルフ (テレジアンタール)	④自然保護地区バイエルンの森で、伝統的な馬車に乗り。世界的に有名なテレジアンタールガラス博物館④観光。
12/27	パッサウ	東方へのキリスト教布教の要として栄え、3つの川の合流点パッサウ市内④
12/28	リンツ (ザルツブルク)	④モーツァルトの生誕地④ザルツブルク歴史地区終日観光。自由時間(昼食各自)。
12/29	デュルンシュタイン	午前中、④ヴァッハウ渓谷の魅力なデュルンシュタイン④。夕方、アルトシュテッテン城にて、ハプスブルク家子孫のホーエンベルク公爵女アナタ閣下主催のカクテルパーティーにご招待。
12/30	ウィーン	④ウィーン歴史地区②①④市内観光&オイゲン公の冬の宮殿、②クリスマスシーズンのグルメやショッピングを楽しむ④。夜、宮殿でモーツァルトとシュトラウスのコンサート鑑賞。
12/31	ウィーン	④ハプスブルク家の夏の宮殿、④シェーンブルン宮殿観光。夜はウィーンの宮殿で豪華なディナー、プライベート・コンサートを鑑賞しながら大晦日を迎えます。夕食後、ウィーンワルツに合わせて踊ります。
1/1	ウィーン	ウィーン自由時間。ドナウ川クルーズ。④⑦
1/2	ブダベスト	④④ブダベストのドナウ川河岸市内観光。
1/3	ブダベスト	朝食後、下船。



ブダベスト



### ハプスブルク帝国ゆかりの城で、カクテルパーティにご招待

ハプスブルク家の末裔であるプリンセス・アナタ・フォン・ホーエンベルク閣下が、自らの居城であるアルトシュテッテン城でユニワールドのニューイヤークルーズご参加のお客様だけをカクテルパーティにご招待します。プリンセス・アナタ閣下は、ハプスブルク帝国最後の帝位継承者フランツ・フェルディナンド公爵とホーエンベルク公爵夫人ゾフィーの曾孫にあたり、数百年にわたり中欧を治めた名門貴族の生活の一端を体験することができます。

このパーティに代表されるユニワールドならではのスペシャルな体験は、すべてオールインクルーシブです。

# BOUTIQUE SHIPS

シップデータ



S.S. Joie de Vivre  
SS ジョワ・ド・ヴィーブル



スイートバスルーム



ロビー



S.S. Maria Theresa  
SS マリア・テレサ

スイート

2017年春シーズンに就航するジョワド・ヴィーブル、名前の由来は「生きる喜び」で美食、ワイン、美術、音楽でそれを表現するブティックシップです。

船内にはユニワールドの伝統である美術品、アンティークや高級表装材料を用いた家具や内装を配し、近代的な快適さも加味します。

定評のあるお食事は、レストラン・ピガール、ビストロ・サンジェルマンとカフェ・フロールの3ヶ所でお楽しみいただけます。

トゥールーズ・サロンは充実したバーで、世界的オークションハウスから買い集めた、またオーナーの個人コレクションから選んだ美術品が飾られます。

●2017年建造 ●全長:125m/幅:11.4m ●客室数:64 ●乗客:128名 クルー数:52名 ●運航河川:セーヌ川



**RS** ロイヤルスイート / 38㎡  
(フレンチバルコニー、バスタブ付)

**S** スイート S / 24㎡  
(フレンチバルコニー、シャワー付)  
\*104、403、405、407、409号室は  
トリプルルームとしてご利用頂けます。

**1** カテゴリー 1 / 18㎡  
(バルコニー・シャワー付)

**2** カテゴリー 2 / 18㎡  
(フレンチバルコニー・シャワー付)

**3** カテゴリー 3 / 18㎡  
(フレンチバルコニー・シャワー付)

**4** カテゴリー 4 / 16㎡  
(小窓1つ、シャワー付)

**5** カテゴリー 5 / 15㎡  
(小窓1つ、シャワー付)

\*建造中の為、仕様は変更になる場合があります。

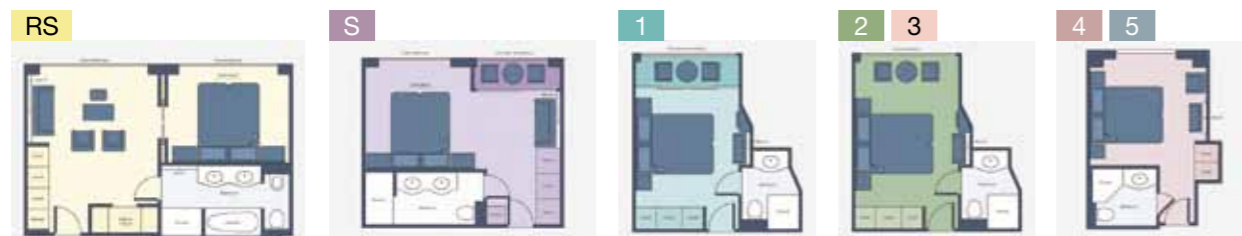

ユニワールドが誇るスーパーシップ、S.S.マリア・テレサ号。

デザインのコンセプトは、お客様を18世紀の宮殿で暮らしているような世界にお連れすること。訪れる歴史的な建物と融合したようなクラシックなデザインでありながら、ハイテク設備が目立たぬよう巧みにデザイン。快適にお過ごしいただけます。

●2015年建造 ●全長:135m/幅:11.4m ●客室数:75 ●乗客:150名 ●クルー数:57名 ●運航河川:ライン川、メイン川、ドナウ川

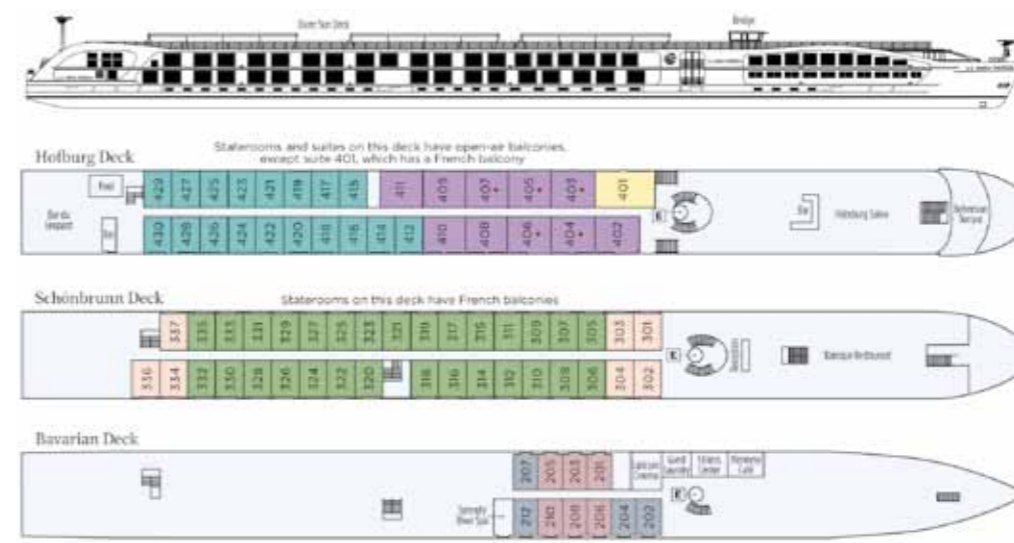

**RS** ロイヤルスイート / 38㎡  
(フレンチバルコニー、バスタブ付)

**S** スイート S / 28㎡  
(バルコニー、シャワー付)  
\*403~407号室はトリプル使用可

**1** カテゴリー 1 / 18㎡  
(バルコニー・シャワー付)

**2** カテゴリー 2 / 18㎡  
(フレンチバルコニー・シャワー付)

**3** カテゴリー 3 / 18㎡  
(フレンチバルコニー・シャワー付)

**4** カテゴリー 4 / 15㎡  
(小窓1つ・シャワー付)

**5** カテゴリー 5 / 15㎡  
(小窓1つ・シャワー付)

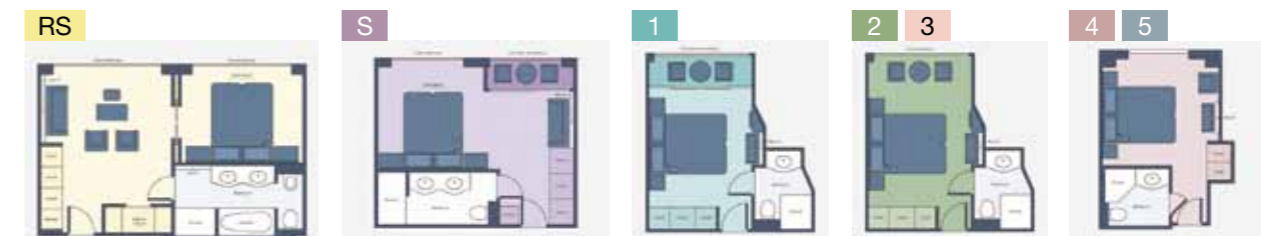



S.S. Catherine  
SS キャサリン

スイート 403



カテゴリ 1



S.S. Antoinette  
SS アントワネット

スイート 407



□□□□□□

SS キャサリンの内装は、特注の工芸品とアンティークを使い分けて作り上げています。  
ロビーのシャンデリアと大型の馬の像、そして鏡の壁面は継ぎ目まですべてムラーノ島で特注したベネチアンガラス。  
屋内温水プールの壁面は、モザイクでジャングルから抜け出したヒョウのモチーフです。本物の美術作品があちこちに見られます。  
●2014年建造 ●全長:135m/幅:11.4m ●客室:80 ●乗客:159名 ●クルー:57名 ●運航河川: ローヌ川、ソーヌ川

SS アントワネット号は、18世紀のベルサイユ宮殿をテーマに設計されました。  
船内のそこそこにはオリジナルの絵画、美術品が数多く展示されています。例えば19世紀から20世紀に活躍した画家ハンフリー・ジェニング、  
ジョン・ベナリー、ロシアのユーリ・マトゥシェフスキーらのスケッチ、リトグラフ、油絵などが、また18-19世紀のアンティークの椅子やテーブルも  
インテリアに重みを与えております。このことから、アントワネット号は浮かぶ美術館と評されています。  
●2011年建造 ●全長:135m/幅:11.4m ●客室数:77室 ●乗客:154名 ●クルー:57名 ●運航河川:ライン川

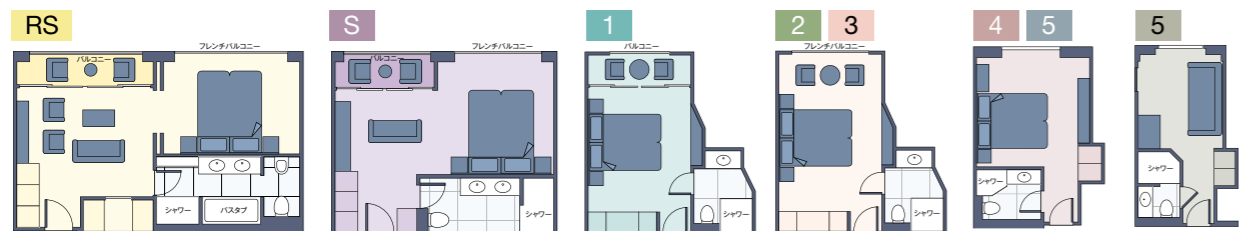
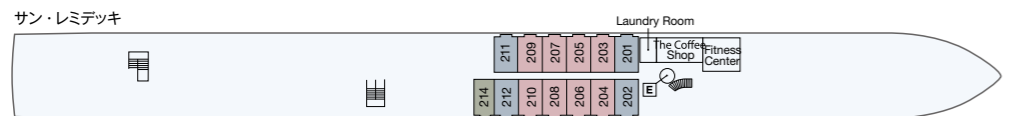
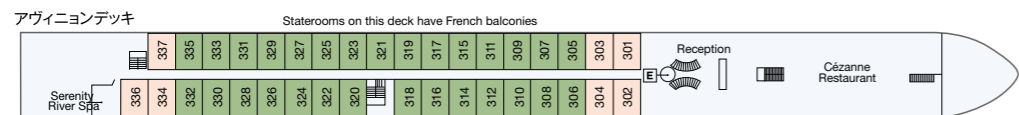
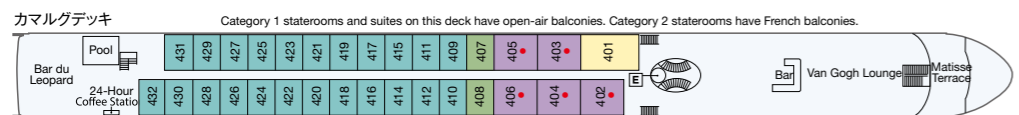
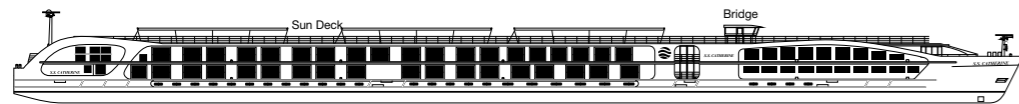

- RS ロイヤルスイート RS / 38㎡**  
(バルコニー&フレンチバルコニー、バスタブ付)
- S 스위트 S / 28.3㎡**  
(バルコニー&フレンチバルコニー・シャワー付)  
●スイートはトリブルームとしてご利用頂けます。
- 1 カテゴリ 1 / 18㎡**  
(バルコニー・シャワー付)
- 2 カテゴリ 2 / 18㎡**  
(フレンチバルコニー・シャワー付)
- 3 カテゴリ 3 / 18㎡**  
(フレンチバルコニー・シャワー付)
- 4 5 カテゴリ 4・5 / 15㎡**  
(小窓1つ・シャワー付)
- 5 カテゴリ 5 / 11㎡(シングルルーム)**  
(小窓1つ・シャワー)  
サンレミデッキ214

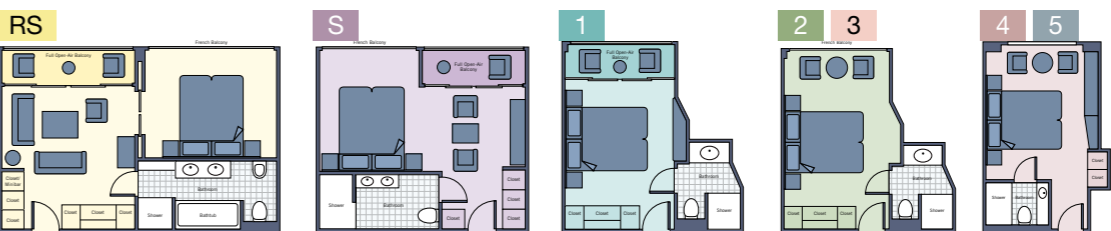
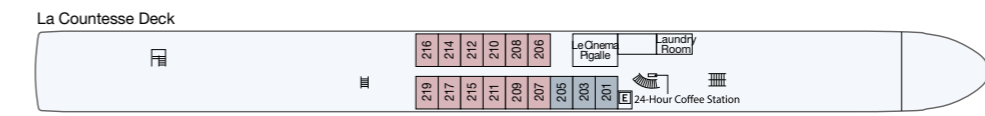
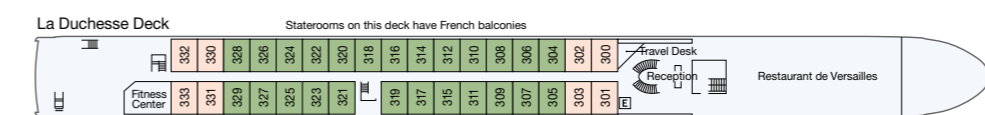
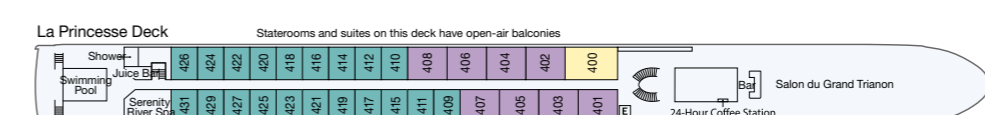
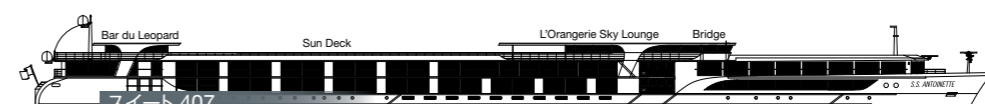

- RS ロイヤルスイート RS / 36㎡**  
(バルコニー&フレンチバルコニー、バスタブ付)
- S 스위트 S / 27㎡**  
(バルコニー&フレンチバルコニー・シャワー付)
- 1 カテゴリ 1 / 18㎡**  
(バルコニー・シャワー付)
- 2 カテゴリ 2 / 18㎡**  
(フレンチバルコニー・シャワー付)
- 3 カテゴリ 3 / 18㎡**  
(フレンチバルコニー・シャワー付)
- 4 5 カテゴリ 4・5 / 15㎡**  
(小窓1つ・シャワー付)



アヴィニョン沖



ライン溪谷中流上部



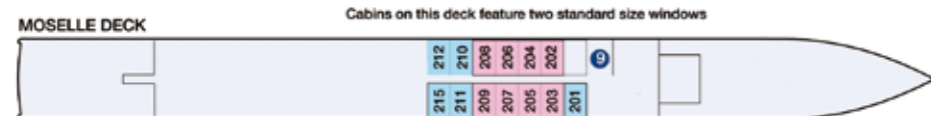
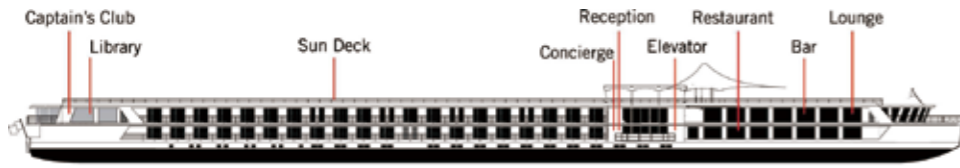

※各船の拡大デッキ図、キャビン見取り図はお問い合わせ下さい。

リバー・ベアトリスは米国高級旅行誌コンデナストの誌読者投票「ベストリバークルーズ船部門」で、リバー・クィーンに続き第2位に選ばれた船です。

スイートルームが14キャビンと上甲板の半分以上を占め、スイート専任のバトラーが身のお世話をいたします。

- 2009年建造 ●全長:125m / 幅:11.4m ●客室数:78 ●乗客:156名 ●クルー: 53名 ●オーナーズスイート×1/28㎡ (フレンチバルコニー×2、バスタ付) ●スイート×14 ●固定式ダブルスイート21㎡ (フレンチバルコニー、シャワー付) \*405号室は天蓋付固定式ダブル ●カテゴリ1×17/14㎡ (フレンチバルコニー、シャワー付) ●カテゴリ2 ×25/14㎡ (フレンチバルコニー、シャワー付) ●カテゴリ3×10/14㎡ (フレンチバルコニー、シャワー付) ●カテゴリ4×8/14㎡ (小窓2つ、シャワー付) ●カテゴリ5×3/14㎡ (小窓2つ、シャワー付)
- 運航河川:ドナウ川

## ユニワールド ブティックシップの設備とサービス

ユニワールドのブティックシップは、高級家具やアンティークの調度品から食器に至るまで、1隻1隻すべて異なったデザインで作られています。

### ●パブリックエリアの設備・サービス

24時間対応のレセプション、レストラン、ラウンジ、バー、エレベーター、スパ、フィットネスセンター、24Hコーヒー/紅茶ステーション。\*  
無料サービス: Wi-Fi使い放題、レンタル自転車、ウォーキングエクササイズ用ノルディックスティック

### ●客室の設備・サービス

英国サボワール社職人手作りベッド、高級エジプト綿シーツ、5種類から選べる枕、エアコン(各室調整)、電話、衛星液晶テレビ、ミネラルウォーター、大理石張りバスルーム(注1)、“ロクシタン”のバス・アメニティ、バスローブ、タオルとタオルウォーマー(注2)、スリッパ、ドライヤー、拡大鏡、24Hルームサービス

注1)リバー・ロイヤルを除く  
注2)SS マリア・テレサ/リバー・ロイヤルとその他の船のステートルームを除く

### ●スイートの設備・サービス

上記サービスに加え、到着時お部屋にワインをプレゼント。朝食ルームサービス。プライベートディナーへのご招待。毎日フルーツとクッキー、夕方にはアミューズをお届け。高品質のお茶。靴磨き。無料ランドリー。エルメスのバスアメニティ、iPodドッキングステー

ション、DVDプレイヤー、ネスプレッソコーヒーメーカー  
スイート以上のお部屋では、専任のバトラーがお世話をいたします。

### ●ロイヤルスイートおよびオーナーズスイートの設備

スイートの設備に加えて、バスタブ、ダブルシンク洗面台、ビデオが  
ございます。

(設備、装飾品、サービスは2016年8月時点のもので、  
内容は予告なしに代わる場合があります)  
注): ロシアとポルトガルの船は、ヨーロッパ船と設備・サービスが異なります。

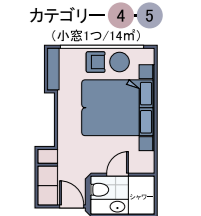
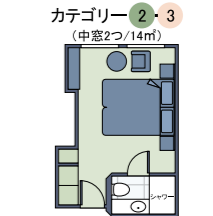
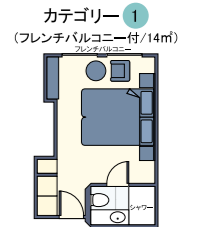
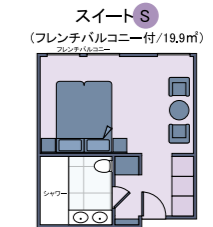
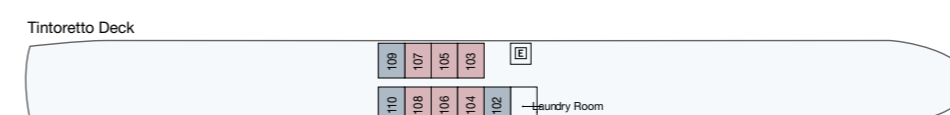
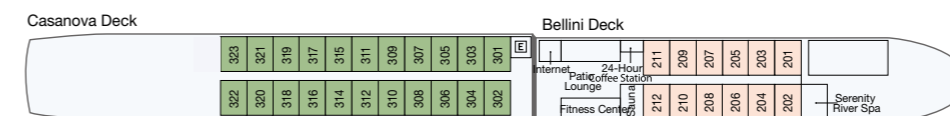
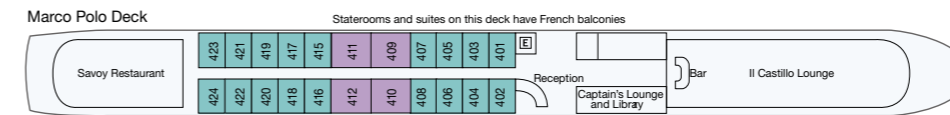
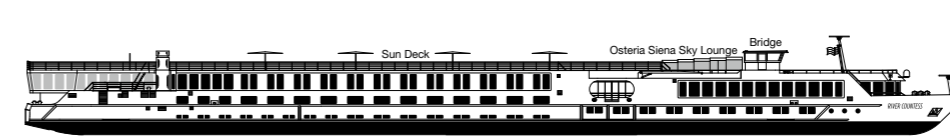

※各船の拡大デッキ図、キャビン見取り図はお問い合わせ下さい。

これら4隻の姉妹船は、ユニワールドの誇りです。外見は同じですがインテリアはそれぞれ趣向を凝らし、まったく異なるラグジュアリーな雰囲気です。お客様は130名と、アットホームでサービスも行き届きます。1ヶ月に渡るヨーロッパ大陸横断「ヨーロッパ大紀行」をこのシリーズで運航するのも、高い評価をいただいているからこそ。

- 2003年建造 (RC、RD) / 2001年建造 (RE、RP) ●2012年改装 (RC、RD) / 2014年改装 (RE) / 2011年改装 (RP)
- 全長:110m / 幅:11.4m ●客室数:65 ●乗客:130名 ●クルー:41名
- スイート×4/20㎡ (フレンチバルコニー、シャワー付) \*RPの409号室は固定式ダブル
- カテゴリ1×18/14㎡ (フレンチバルコニー、シャワー付) ●カテゴリ2×22/14㎡ (腰高の窓、シャワー付)
- カテゴリ3×12/14㎡ (腰高の窓、シャワー付) ●カテゴリ4×6/14㎡ (小窓1つ、シャワー付) ●カテゴリ5×3/14㎡ (小窓1つ、シャワー付)
- 運航河川:ライン川、メイン川、ドナウ川



# River Queen リバー・クイーン

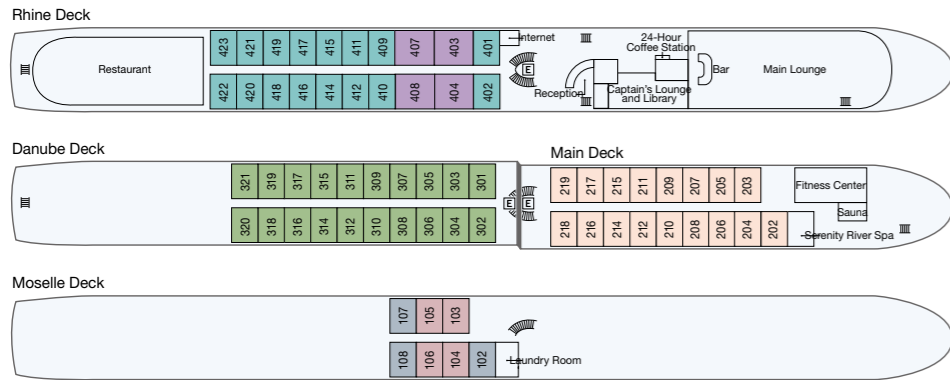
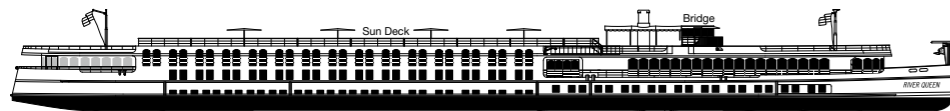

# River Baroness リバー・パロネス (RB)

リバー・クイーンは、クラシックな雰囲気を大切にした  
大変レベルの高いブティック・リバー客船です。

船は2012年に米国の権威ある旅行雑誌コンデナスト誌  
読者投票「ベストクルーズ船部門」で、堂々の第1位を受賞しました。

この船には何年も勤務するクルーが多く、サービスのクオリティがひじょうに高いのが特徴です。  
船内はいつもお酒落に改装され、お客様をレトロモダンな別世界へお連れします。

- 1999年建造 ●2010年改装 ●全長:110m / 幅:11.4m ●客室数:64 ●乗客:128名 ●クルー:41名
- スイート×1/19.9㎡ (天井から床までの大窓 2つ、シャワー付)
- カテゴリー1×16/14㎡ (天井から床までの大窓 2つ、シャワー付)
- カテゴリー2×20/14㎡ (腰窓2つ、シャワー付) ●カテゴリー3×17/14㎡ (腰窓2つ、シャワー付)
- カテゴリー4×4/14㎡ (小窓2つ、シャワー付) ●カテゴリー5×3/14㎡ (小窓2つ、シャワー付)
- 運航河川:ライン川、モーゼル川、マイン川、ドナウ川

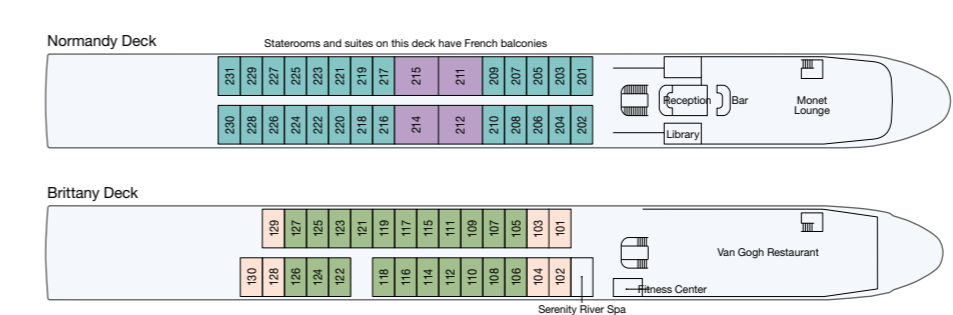
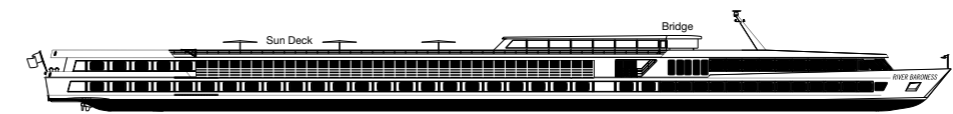

# River Royale リバー・ロイヤル

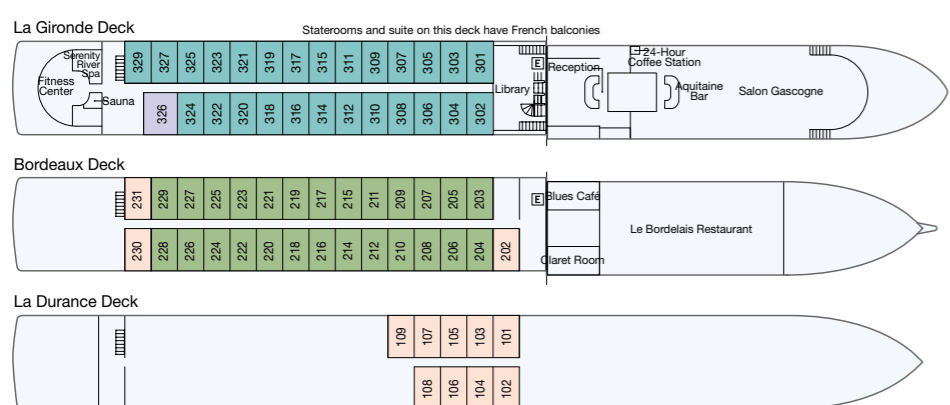
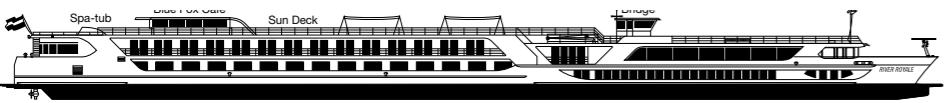

最近までフランスワインのもう1つの名産地ロース川で運行していたリバー・ロイヤルは、  
2015年から新コースのボルドーに就航しました。

乗客130名とひじょうにゆったり。セザンヌレストランの壁一面にはワインラックが備えられ、  
ワインカラーのガスコーニュサロンには白いソファに外の明かりが浴け込み、  
お客様が心地よく集う場となっております。

ワインを楽しみながら寛ぐのにこれほどうってつけの船はありません。  
まさにワインのブーケが香り立つような船です。

- 2006年建造 ●2014年改装 ●全長:110m / 幅:11.4m ●客室数:65 ●乗客:130名 ●クルー:41名
- スイート×1 / 20㎡ (フレンチバルコニー、シャワー付) 天蓋付固定式ダブル
- カテゴリー1×26 / 13㎡ (フレンチバルコニー、シャワー付) ●カテゴリー2×26 / 14㎡ (腰高の窓、シャワー付)
- カテゴリー3×13 / 14㎡ (小窓2つ、シャワー付)
- 運航区域:ボルドー地区

リバー・パロネスとリバー・アンバサダーはユニワールドのなかで最も小型の同型船です。

船体、キャビン、パブリックスペースなどサイズは同じですが、内装のデザインはまったく異なります。  
リバー・パロネスは洗練されたデザイン。コーラル、サーモン、ピンク、白の明るい色調を中心に、  
やわらかく明るい雰囲気でお客様に特に好評です。

一方リバー・アンバサダーは、ヨーロッパの文化と伝統をベースにシックでモダンなインテリアが自慢です。  
対照的な2隻ですが、共通することがあります。

それは多くの美術品が展示され、浮かぶ美術館のようであることです。

- 1993年建造 (RA) / 1994年建造 (RB) ●2011年改装 (RB, RA)
- 全長:110m / 幅:11.4m ●客室数:58 ●乗客:116名 ●クルー:41名
- スイート×4/24㎡ (フレンチバルコニー、シャワー付)
- カテゴリー1×26/11.9㎡ (フレンチバルコニー、シャワー付)
- カテゴリー2×21/12㎡ (腰高の窓、シャワー付) ●カテゴリー3×7/11.9㎡ (腰高の窓、シャワー付)
- RB:クイーンサイズのベッドを若干離すことが可能。
- RA:ステートルームと214号室は固定式クイーンサイズ、他のスイートは2つのベッドを若干離すことが可能。
- 運航河川:セーヌ川 (RB) / ライン川、ドナウ川 (RA)

\*各船の拡大デッキ図、キャビン見取り図はお問い合わせ下さい。



# River Ambassador リバー・アンバサダー (RA)



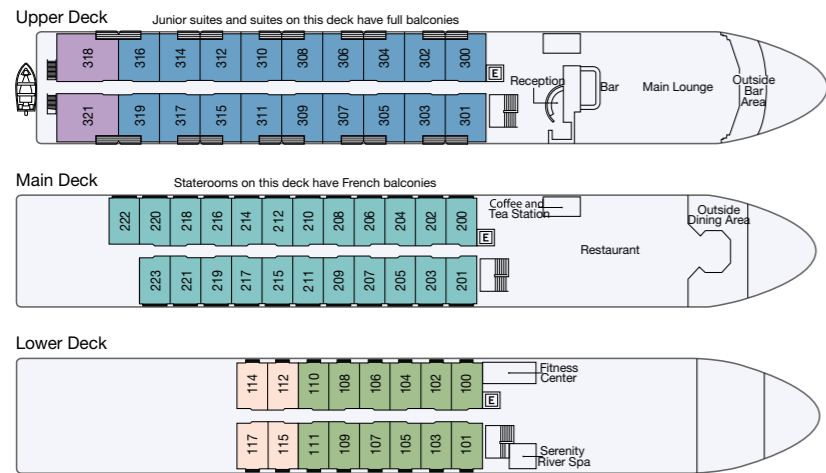
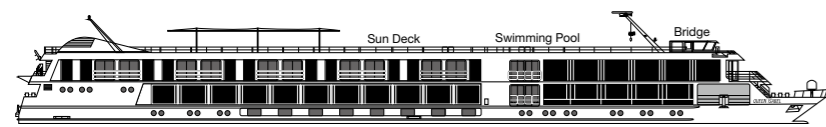

※各船の拡大デッキ図、キャビン見取り図はお問い合わせ下さい。

クイーン・イサベルは、ドラマチックなドウロ渓谷を身近に体験できるブティックリバークルーズ船です。

船からは、世界遺産に登録された天に届くほどのぶどう畑がすぐ目の前に見られます。ポルトガルで愛された女王の名を戴いた118名乗りのこの船は、ドウロ川でも最高クラスのお洒落で贅沢な客船です。

- 2013年建造 ●全長:78.6m / 幅:11.4m ●客室数:59 ●乗客:118名 ●クルー:33名
- 客室設備:レセプション、エレベーター(1F~3F)、ラウンジ、レストラン 1、バー 2、24時間コーヒー&紅茶ステーション、フィットネスセンター、スパ、スイミングプール、ショップ \*無料サービス:Wi-Fi \*クイーン・イサベルは、ドウロ川で最高クラスの客船ですが、ユニワールド所有の他の船とアメニティーが少々異なります。
- スイート×2/30㎡(バルコニー、シャワー付) ●ジュニアスイート×18/20㎡(バルコニー、シャワー付)
- カテゴリー1×23/15㎡(フレンチバルコニー、シャワー付) ●カテゴリー2×12/15㎡(小窓1つ、シャワー付) ●カテゴリー3×4/15㎡(小窓1つ、シャワー付)
- 運航河川:ドウロ川

## ユニワールド予約のポイント

ユニワールドは米国で大変人気が高く、出発まで半年を切りますと、多くのコースが、いいお部屋から売切れとなります。そこで、ご希望の出発日、カテゴリーを確実に押さえるためのポイントは、

1. できるだけ早く、半年から1年前にご予約されることをお勧めします。一旦売り切れますと、定員が少ないためキャンセルが出ることはほとんどありません。
2. ユニワールドでは、一番ベーシックと最上階のカテゴリーから売れていきます。
3. 空き状況の確認、ご予約は同日に回答いたします。
4. 早期割引: 適用コース、出発日、カテゴリーによっては割引があります。有効期限と割引率についてはお問い合わせいただくか、HPをご覧ください。



私どもの船で最初のクルーズを終えると、大切なお客様の集まりである「リバー・ヘリテージ・クラブ」のメンバーとしてお迎えします。

### クラブメンバー割引

クルーズ代金の5% Off。他の割引があった場合は、それらの割引を差し引いた代金の5%Off

### クラブメンバー特典

- ◆キャプテン主催のカクテルパーティーへご招待\*
  - ◆空気があったばいワンランク上の客室へ無料アップグレード\*\* (ただし、スイートへのアップグレードを除きます。出発45日前より空気があれば優先的にご案内いたします。)
  - ◆船への到着時にお部屋ハフルーツプレートをお届けします\*。
  - ◆ランドリー無料サービス(1週間に1回\*)
- \*ヨーロッパ船のみに適用  
\*\*ヨーロッパ船とロシア船に適用

## River Victoria リバー・ビクトリア

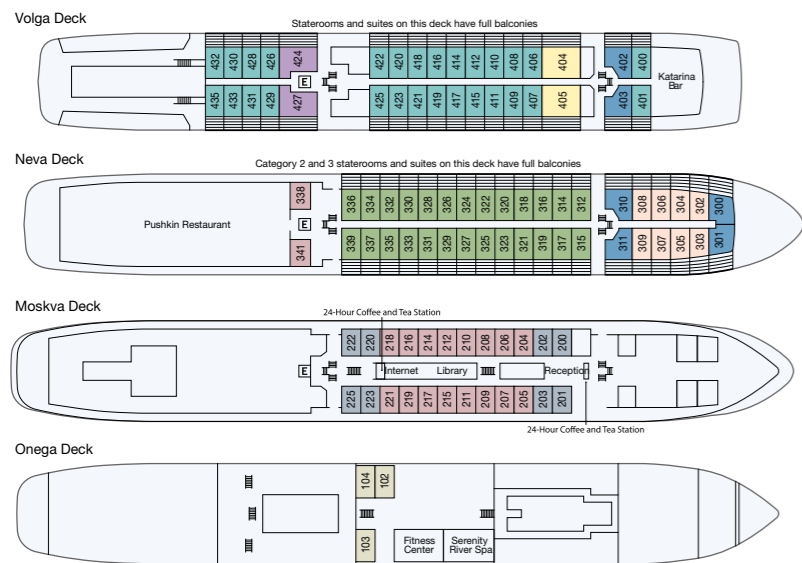
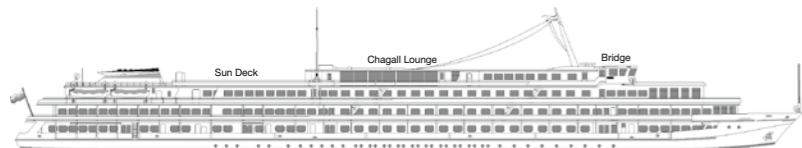

美しく改装されたリバー・ビクトリアに一歩足を踏み入れれば、ロシアに何十隻も浮かぶ同型船とは違うことがお分かりいただけるでしょう。徹底した改装で、キャビンの7割がバルコニー付きに。キャビンも広くロシア船の狭いイメージとは別世界です。フレンドリーなロシア人クルー、グルメ料理、サービス、いずれをとってもロシアの水準からワンランク上のクルーズです。

- 2011年改装 ●全長:128.9m / 幅:16.7m ●客室数:101 ●乗客:202名 ●クルー:110名 ●24時間オープンのレセプション、エレベーター(2F~4F)
- ラウンジ、ダンスフロア、バー 2、レストラン1、24時間コーヒー&紅茶ステーション2、ライブラリー、インターネットコーナー、ショップ、スパ、フィットネスセンター、医務室(医師が乗船しています) \*無料サービス:Wi-Fi (注:リバー・ビクトリアは、他のユニワールド船と若干仕様異なります)
- プレジデンシャルスイート×2/38㎡(バルコニー、シャワー付) ●ジュニアスイート×2/31㎡(バルコニー、シャワー付) ●デラックススイート×6/25㎡(バルコニー、シャワー付)
- カテゴリー1×28/19.5㎡(バルコニー、シャワー付) ●カテゴリー2×26/19.5㎡(バルコニー、シャワー付) ●カテゴリー3×8/19.5㎡(バルコニー、シャワー付)
- カテゴリー4×18/12.5㎡(腰窓、シャワー付) ●カテゴリー5×8/12.5㎡(腰窓、シャワー付) ●カテゴリー6×3/15㎡(小窓1つ、シャワー付)
- 運航区域: ボルガ水系



## お問合せから出発まで

**お問合せ:** コース、船、出発日、空き状況などをご相談ください。

**仮予約:** コース、出発日、お部屋のカテゴリーが決まりましたら仮予約を致します。(無料で7日間。出発直前の場合は短くなります)

**正式予約:** 7日以内にお申込書をお出しいただきお1人様US\$300の申し込み金をお支払いいただいた時点で正式に申し込みが成立いたします。もし7日以内にお支払いがなかった場合、仮予約は解消されます。ご請求は本国と同じドルで、お支払いは円で可能です。為替レートについてはお問合せください。

### Passenger Information Form (乗客情報)

パスポート情報、緊急連絡先、食物アレルギーなどの情報をお知らせいただきます

**残金ご清算:** 残金は出発90日前までにお支払いください。

**乗船書類:** ご出発およそ3週間前に、乗船証、緊急連絡先、乗船案内・日程表(日本語)、Travel Companion(英文乗船案内・日程表冊子)、乗船証ケースのセットを宅配便にてお送りします。

## ユニワールド Q&A

- Q:** 空港から船まではどうやって行けばいいですか?  
**A:** 乗船日の指定時間帯に空港に到着する便にお乗りください。税関出口・荷物受け取り出口で係員がユニワールドのロゴ入りボードを持ってお待ちし、専用バスで船(あるいはコースのHotel)までお連れします。
- Q:** 船内の言葉は?、どんな乗客が乗っていますか?  
**A:** 船内は英語です。外国のホテルに個人で宿泊された経験があれば大丈夫です。160名足らずのお客様なので、クルーもお客様もすぐ顔を覚え親しくなります。観光ガイドは英語で、内容を理解するにはそれなりの英語力が必要ですが、乗船書類と共に日本語の日程表をお渡します。お客様の7-8割は米国人、おおよそ50-70歳代です。
- Q:** レストランの席は?  
**A:** 自由席で、一度に全員がお座りいただけます。お客様の交流がしやすいよう、4-6人掛けのテーブルとなっております。(英語が苦手な方のためのテーブルヒント集を作成しております。日本語HPをご覧ください)
- Q:** 自由時間に街歩きをしたいが?  
**A:** 棧橋はほとんどが町中です。船の定員が少ないので乗下船はあっという間です。乗船時に船名と電話番号を書いた緊急連絡先カードをお渡しし、寄港地ごとにレセプションで街歩き用の地図を差し上げます。まれに棧橋が遠い場合は、町と船間に無料のシャトルバスをご用意します。

※さらにQ&Aをお知りになりたい方は、ユニワールドの日本語ホームページをご覧ください(www.uniworld-japan.jp)

## 乗船のご案内

**パスポートとビザ**
パスポートは下船日より6ヶ月の有効残存期間が必要です。ロシアはビザが必要です。ユニワールドが招聘状をご用意し、お客様に申請していただきます。渡航書類の不備による損害に対しユニワールドは責任を負うことはありません。

**お客様情報、乗船書類**
お申し込み後、パスポート情報、食物アレルギーなどの健康情報をお知らせください。情報をいただいたお客様に、出発3約週間前に乗船書類一式をお送りします。

**空港無料送迎**
乗船日(またはコースのホテルチェックイン日)の指定時間帯に最寄空港に到着されるお客様には、空港と船(またはコースに含むホテル)間の無料送迎バスがあります。下船日(またはコースのホテルチェックアウト日)の空港送迎も同様です。指定時間帯はお問合せください。出発前45日前までにフライト情報と共にお申込みください。

**乗船日**
乗船日は午前中から乗船が可能です。出港2時間前までにご乗船いただけます。お部屋へのご案内は3pmからです。午前中に乗船されたお客様には、無料でランチをご用意します。乗船日はそのまま停泊する場合と、夕方出港する場合があります。

**下船日**
荷物を廊下にお出しいただき、お部屋は8amまでに空けていただけます。ご出発の時間までラウンジをご利用いただけます。午後のご出発の方には、無料でランチをご用意します。

**荷物**
お一人様スーツケース1個、手荷物1個(但しハンドバッグは含まず)です。航空会社の荷物制限も必ずご確認ください。

**レセプション**
レセプションは24時間オープンしております。(クイーン・イサベルを除く)

**エレベーター**
ほとんどの船にはエレベーターがあります。

**歩行**
観光道の凹凸や、階段の状況は、前日のブリーフィングでお伝えします。寄港地によって「ゆっくり歩き観光」があります。

**医療**
船医はおりません(ロシアは船医が乗船)。体調をくずされた場合はレセプションにお申し出ください。最寄りの医療機関と連携をとり対応いたします。海外旅行保険へご加入ください。

**衛生**
乗船口とレストラン入口にアルコール消毒瓶を設置してあります。

**レストランとお食事**
レストランは、全員が一度にお座りいただけます。食材はできるだけ地元の新鮮な食材を用い、朝食と昼食は豪華なビュッフェ。夕食はシェフ自慢のコースディナーをご用意いたします。ワイン、その他のお飲み物は無料です。

**食事制限**
食事制限や食物アレルギーは、事前にお申出ください。

**お飲み物**
お食事時、バー、ラウンジでの全てのお飲物は、特別なブランドやヴィンテージ物を除き、料金に含まれております。(ただし、ロシアのランチのお酒類と、バーは含みません)

**24H コーヒー・ステーション**
コーヒーや紅茶、お湯、ペストリーをセルフサービスで24時間お楽しみいただけます。

**観光**
日程表に表示された寄港地での観光は、クルーズ代金に含まれております。ほとんどの寄港地で2つまたは3つのコースからお選びいただけます。例外的に、自由時間にOP(オプション観光、有料)がある場合があります。

**観光案内**
各コースの寄港地観光の案内は英語となります。

**服装**
日中の観光は動きやすいスポーティな服装と履きなれたウォーキングシューズをお勧めします。

ディナーのドレスコードはスマートカジュアル。ウエルカム/フェアウエル・カクテル、コンサートではジャケットにネクタイをお勧めします、女性もそれに合った装いでお越しください。

**インターネット**
ラウンジやロビーでは無料でWi-Fiがご利用いただけます。スマートフォン・タブレット端末などをお持ちください。利用時間、データ量に制限はありません。

**ランドリー**
有料のランドリーがあります。スイートは無料です(回数制限有り)。多くの船にはセルフサービスの洗濯機、乾燥機、アイロンがあります。

**自転車、ノルディック・スティック**
自転車やノルディック・スティックを無料貸し出しいたします。使用中の事故に関して船会社が責任を負うことはありません。

**船内通貨とお支払い**
船内通貨はユーロ(※ロシアのみルーブル)、船内でのお支払いはサインで、下船前にご清算ください。お支払いはクレジットカード(MasterCard、Visa、American Express)、または現金(ユーロ、米ドル)です。

**チップ**
クルーズ中のチップは料金に含まれております。(ロシアのチップは含まれません)(ドライバー、現地ガイドは現金でその場での支払い)

**係留について**
係留場所は港湾局によって入港直前に決められます。着岸は右舷または、左舷になります。何隻か横並びに係留し、他船を通り抜け乗下船することがあります。

**ガイド用無線セット**
ガイドから離れても案内が聞こえるよう、無線機をご用意しております。

**金庫**
船室には金庫があります。貴金属はなるべくお持ちにならないようお願いいたします。

**喫煙**
船内禁煙です。喫煙は屋外の指定場所をお願いいたします。

**電圧**
電圧は220V、ソケットは丸ピンヨーロッパタイプです。

**飲料水**
お部屋にはミネラル・ウォーターの瓶をご用意しており毎日補充いたします。また環境にやさしい携帯用アルミボトルを用意しております。お帰りの際はお持ちください。

**気温・天気**
現地の気温、天気予報は(財)日本気象協会のHPで調べることが出来ます。(www.tenki.jp/world)

## 2017-2018 ユニワールド ヨーロッパ&ロシア お申し込み条件（要約）

(本条件は、お申し込み条件の要約です。お申し込み前に、必ず全文をお読み下さい。www.uniworld-japan.jp または、総代理店株式会社オーシャンドリームまでお問合せ下さい)

ユニワールドのクルーズのお申し込み金をお支払いになりますと、ユニワールドとの契約条件に同意したことになります。

**料金:**  
料金は、2人部屋を2人で利用した場合の1人当たり料金となり、米ドルです。クルーズ代金が10%以上値上りした場合、値上げ通知から7日間以内に、取り消し料なしでクルーズをキャンセルすることができます。

**ご予約とお支払い:**  
予約から1週間以内にお一人様\$300のお申し込み金を、残金はご出発90日前までにお支払いください。**料金に含まれるもの:**  
乗船料、日程表の観光・お食事、ワイン/ビール/お飲み物、コーヒー/紅茶、ミネラルウォーター、チップ(ロシアを除く)、Wi-Fi使用料、港湾税

**料金に含まれないもの:**  
個人的な費用、ロシアコースのランチのお酒類、バーでのお飲み物、チップ。ドウロ川とロシアではバトラーサービスはありません。

**取消(キャンセル)条件:**  
万が一予約をキャンセルする場合には、書面でお申し出ください。キャンセルは書面の受取日を持って有効となります。キャンセル料は下記の通りです。

キャンセル日	キャンセル料
出発90日以上前	\$300お申し込み金
89-60日前	料金*の35%
59-30日前	料金*の50%
30日未満-当日	料金*の100%

\*料金は、クルーズ、陸上手配費用を含みます。お支払いいただいた港湾税は返金いたします。お客様の都合でご利用にならなかったサービスがあっても返金はありません。

**変更手数料:**  
1人1件当たり\$30かかります。出発日の90日前以内の変更はキャンセル扱いとなります。

**海外旅行保険:**  
旅行中の急病、傷害、持ち物の盗難、紛失などに備えて旅行保険にご加入下さい。

**日程の変更:**  
川や運河水源、橋や閘門の、天候、水位、風その他のやむない理由で日程を変更する場合があります。その場合でも、予定されていたものできるだけ類似した

ものになるよう努めます。日程の変更は返金の対象とはなりません。

**航海の繰り上げ、中止、延期:**  
ユニワールドは予定された航海を中止、繰り上げ、延期し、代替ホテルや船舶を用意する場合があります。お客様の損害に対する責任を負うことはありません。ユニワールドがクルーズを中止した場合、お客様はお支払いになった代金だけを請求する権利があるものとします。

**健康と運動機能:**  
身体的、医療上、その他の理由で特別な介助や配慮を必要とされるお客様は事前にご相談ください。弊社は、予約条件に従わないお客様の申し込みを受け付けない、またはクルーズ参加中のお客様に下船していただく権利を有します。

**18歳未満のお客様:**  
4歳から17歳のお客様は21歳以上の大人が同伴されれば乗船可能です。お子様の行動については船上、陸上ともに同伴のお客様が責任を持つものとします。

**責任:**  
Uniworld River Cruises, Inc. (以下「ユニワールド」)の責任範囲は厳密に限定されています。ユニワールドは、クルーズ船または他の輸送手段で構成されるいくつかの旅行サービスからなるツアーのプログラムを宣伝、販売しています。ユニワールドは、それらの船舶/トランスポートのいずれに関しても、所有も運航もしていません。船舶/トランスポートの所有者、運航者や用船者(以下「サプライヤー」)は、ユニワールドとは異なる法人です。ユニワールドは、サプライヤーや船舶/トランスポートに関する一切の保証責任を負いません。我々は、ツアー/クルーズの取り消し、スケジュール変更、経路変更、遅延、荷物の損傷や損失、損害、装置の故障、事故、死亡または負傷を伴うこれらのことに限定されない、あらゆるサプライヤーの行為または不作為に関して、そのサービスの購入がユニワールドを通じて手配されたものである、ないにかかわらず、一切責任を負うものではありません。したがって、お客様は、いかなるサプライヤーの過失または故意による行為、不作為、あるいは船舶/トランスポートの状態や操作に関して、ユニワールドに対して損害賠償や補償を求める権利はないものとします。本契約において、これに矛盾する条件がある場合でも、サプライヤーに対するお客様の権利、サプライヤーがお客様に対して負う負債および義務は、サプライヤーの運送契約および他のすべての管轄/政府の法律などで、このような権利、負債、義務に関わる内容を述べているものがすべて適用されるものとし、それには例外なく法の選択、紛争の管轄権、異議申し立てを提出するための時間上の責任の限界と制限を含むものとなります。サプライヤーの旅行サービスを利用することに

よって、お客様はどんな事故、死亡、傷害、物的損害、お客様またはお客様の同行者が負った個人的な損失について、その責任の追求はサプライヤーに向けることに同意するものとし、ユニワールドないしその代理店に対してはいかなる責任追及もなされないものとします。

**契約書:** お客様は、予約金の支払いおよび/またはチケットやクーポンの発行をもって本契約書に記された条件に同意したものとみなされます。本契約は、カリフォルニア州ロサンゼルス郡において締結されたものであり、本契約の解釈、適用、あるいは任意の条項や義務や業務への違反に関してなんらかの法的はあるいは訴訟行動が起こされた場合には、それはカリフォルニア州ロサンゼルス郡バンナイス地区上級裁判所でのみ、行われるものとします。本契約は、法原則の抵触に関係なく、カリフォルニア州の法律に従って解釈されるものとします。

**乗客チケット契約(運送約款):**  
船での移動は、出発前にお渡しする乗客チケット契約書の契約内容に基づいて、サプライヤー(船の所有者や備船者)によってのみ提供されます。乗客チケット契約書の写しは、乗船書類と共に渡すものとし、またuniworld.comでも参照することが可能です。乗客チケット契約書には、スイス、バーゼルの民事法廷の権限が有効とすることに同意することが記載されています。乗客チケット契約書の内容はスイスの法律に基づいており、責任制限や申し立てに関する時間制限は1974年の旅客及びその手荷物の海上輸送に関するアテネ条約(「アテネ条約」)および1976年の国際海事条約における責任制限(「1976年条約」)に準じています。

**USTOA 100万ドル保障金制度:** Uniworld River Cruises, Inc.は、USTOAの加盟団体として積極的に活動しているトラベル・コーポレーションの系列会社と共に保障金額100万ドルをUSTOAに供托、万が一Uniworld River Cruises, Inc.が破産、債務超過、経営不可能な状態に陥った場合、この保証金制度に基づき、お客様が払い込んだ代金の返済を行うものとなります。但し、トラベルコーポレーションによって供託された100万ドルは、Uniworld River Cruises, Inc.に対して支払われた代金の一部でしかない場合があることをご了承ください。USTOA保証金制度や、加盟団体に関する詳細は、USTOA.comをご参照ください。

**2000万ドルの安心補償**  
旅行者は早い時期にお支払いになった代金について心配されるものです。すべてのお客様がユニワールドに安心してお申し込みいただけるようTravCorp Financial Services Limitedはユニワールドに対しUS2,000万ドルの信用状を発行しています。



ライン渓谷を行く、SS マリア・テレサ

## ユニワールドの誇り



UNIWORLD 日本地区総代理店  
株式会社 オーシャンドリーム  
〒252-0143 神奈川県相模原市緑区橋本 6-17-15  
Tel: 042-773-4037

[www.uniworld-japan.jp](http://www.uniworld-japan.jp)

ラグジュアリーリバークルーズ ユニワールド 

お問い合わせ、お申し込みは